

TECH TECH CONTROLLERS

HASZNÁLATI UTASÍTÁS EU-292n v3

HU



TARTALOM JEGYZÉK

I.	Biztonság.....	3
II.	Az eszköz leírása	4
III.	Hogyan telepítsük a termosztátot	5
IV.	Üzembehelyezés	6
V.	Hogyan használjuk a szabályozót.....	6
1.	Működési alapelv	6
2.	Üzem módok	6
3.	Fő képernyő leírás	8
4.	Szabályozó funkciói	10
4.1.	Menü szerkezet – Fő menü.....	11
4.2.	A hét napjai.....	11
4.3.	IDŐ beállítás.....	12
4.4.	Nappal.....	12
4.5.	Éjszaka... ..	12
4.6.	Billentyű zár	12
4.7.	Optimum start	12
4.8.	Automata kézi üzemmód.....	13
4.9.	Heti ellenőrzés	13
4.10.	Komfort hőmérséklet beállítása	15
4.11.	Gazdaságos hőmérséklet beállítása.....	16
4.12.	A beállított hőmérséklet hiszterézise	16
4.13.	Hőmérséklet érzékelő kalibrációja	16
4.14.	Padló érzékelő	16
4.15.	Maximum padló hőmérséklet.....	17
4.16.	Minimum padló hőmérséklet	17
4.17.	Padló hőmérséklet hiszterézis	17
4.18.	Szervíz menü.....	17
VI.	Műszaki adatok.....	18

JG, 11.10.2022

I. BIZTONSÁG

A készülék első használata előtt a felhasználó figyelmesen olvassa el az alábbi előírásokat. A kézikönyvben foglalt szabályok be nem tartása személyi sérüléshez vagy a vezérlő károsodásához vezethet. A felhasználói kézikönyvet biztonságos helyen kell tárolni további hivatkozás céljából.

A balesetek és hibák elkerülése érdekében biztosítani kell, hogy a készüléket használó személyek megismerkedjenek a vezérlés működési elvével és a biztonsági funkciókkal. Ha az eszközt el akarják adni, vagy más helyre akarják tenni, győződjön meg arról, hogy a készülék használati útmutatója ott van-e az eszközzel, hogy minden potenciális felhasználó hozzáférhessen az eszközzel kapcsolatos alapvető információkhoz.

A gyártó nem vállal felelősséget semmilyen gondatlanságból eredő sérülésért vagy kárért; ezért a felhasználók kötelesek megtenni a jelen kézikönyvben felsorolt szükséges biztonsági intézkedéseket életük és vagyonuk védelme érdekében.



FIGYELEM

- Feszültség alatt álló elektromos eszköz! Az áramellátással kapcsolatos tevékenységek elvégzése előtt (kábelek dugaszolása, a készülék felszerelése stb.) Ellenőrizze, hogy a szabályozó le van választva a hálózatról.
- A készüléket szakképzett villanyszerelőnek kell felszerelnie.
- A készüléket nem kezelhetik gyermekek.



FIGYELEM

- A készülék megsérülhet, ha villám éri. Győződjön meg arról, hogy zivatar idején a dugót leválasztották az áramforrásról.
- Tilos a gyártótól eltérő felhasználás.
- A készüléket rendszeresen ellenőrizni kell.

A kézikönyvben leírt árúk változásai 2022.10.11-i befejezését követően történhetnek. A gyártó fenntartja a jogot a szerkezet vagy a színek megváltoztatására. Az ábrák további felszerelést is tartalmazhatnak. A nyomtatási technológia eltéréseket eredményezhet a megjelenített színekben.



Elkötelezettek vagyunk a környezet védelme mellett. Az elektronikus eszközök gyártása kötelezi a használt elektronikus alkatrészek és eszközök környezetbarát ártalmatlanítását. Ezért bekerültünk a Környezetvédelmi Felügyelet által vezetett nyilvántartásba. A terméken az áthúzott kuka szimbólum azt jelenti, hogy a terméket nem szabad a háztartási hulladékgyűjtőbe dobni. A hulladék újrahasznosítása elősegíti a környezet védelmét. A felhasználó köteles használt berendezéseit átadni egy gyűjtőhelyre, ahol az összes elektromos és elektronikus alkatrészt újrahasznosítják.

II. AZ ESZKÖZ LEÍRÁSA

Az EU-292n v3 helyiségtermosztát a fűtő- vagy hűtőberendezés (pl. Gáz-, olaj- vagy elektromos kazán vagy a kazánvezérlő) vezérlésére szolgál.

Fő feladata a beállított hőmérséklet fenntartása a lakásban azzal, hogy a kívánt hőmérséklet elérésekor jelet küld a fűtő / hűtő készüléknek (érintkező nyitás).

A fejlett szoftver lehetővé teszi a szabályozó számára a funkciók széles skálájának teljesítését:

- a beállított szobahőmérséklet fenntartása
- kézi üzemmód
- nappali / éjszakai program
- heti ellenőrzés
- padlófűtési rendszer vezérlése (opcionális; további hőmérséklet-érzékelőre van szükség)

Vezérlő berendezés:

- érintőgombok
- előlap 1 mm-es üvegből
- beépített hőmérséklet-érzékelő
- elemek

Az EU-292n v3 szobaszabályozó két kijelzőváltozatot kínál:

- standard (az adatok fekete háttéren jelennek meg fehér háttér előtt)
- negatív (az adatok fehér háttérrel jelennek meg a fekete háttér előtt)

Két színváltozat létezik

Fehér



Fekete



FIGYELEM

Ha a szivattyú gyártója külső főkapcsolót, biztosítékot vagy további kismegszakítót ír elő a telepítéshez, akkor a gyártó előírása szerint kell eljárni és nem szabad a szivattyút közvetlenül a szivattyúvezérlő kimenetekre csatlakoztatni.

A készülék károsodásának elkerülése érdekében további biztonsági áramkört kell alkalmazni a szabályozó és a szivattyú között. A gyártó a ZP-01 szivattyúadaptert ajánlja, amelyet külön kell megvásárolni.

III. HOGYAN TELEPÍTÜNK A TERMOSZTÁTOT

MEGJEGYZÉS



A készüléket szakképzett villanyszerelőnek kell felszerelnie.

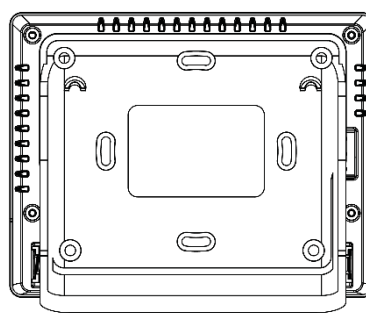
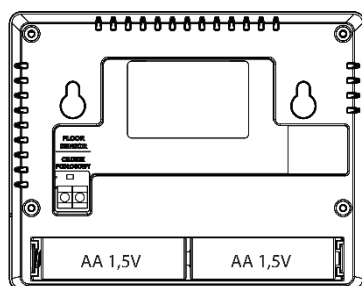
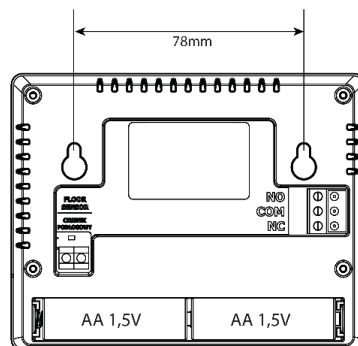
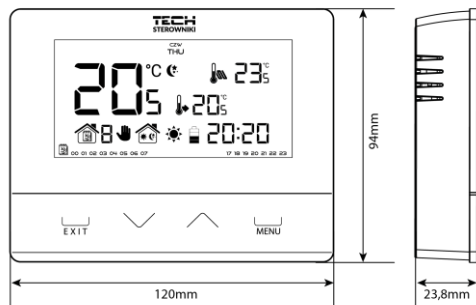

➤ Az EU-292n v3 szoba termosztát – csatlakoztatása

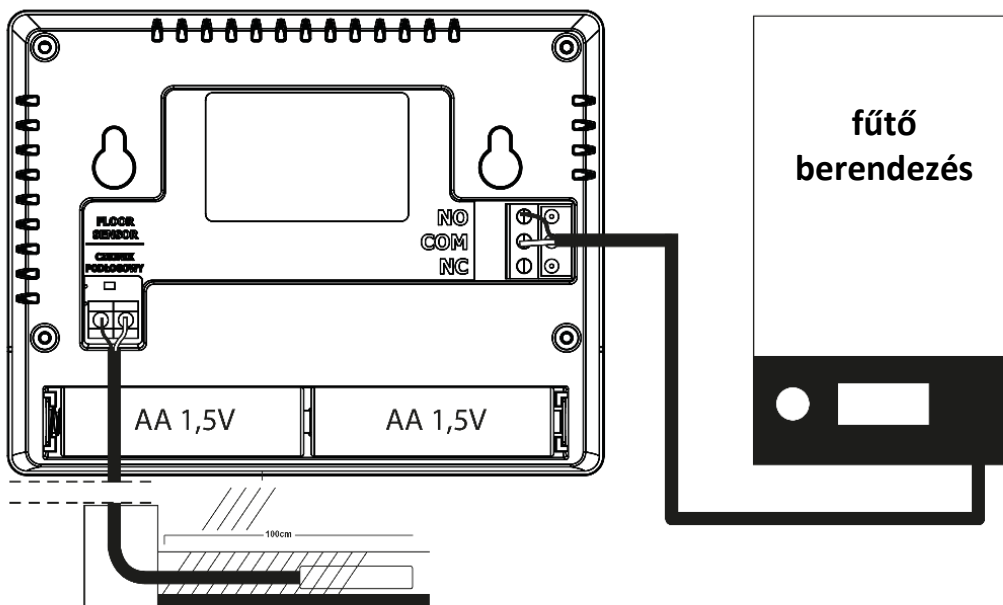

IV. ÜZEMBEHELYEZÉS

Az EU-292n v3 vezérlő megfelelő működéséhez kövesse az alábbi lépéseket az eszköz első indításakor:

1. Helyezze be az elemeket. Ehhez vegye le a vezérlő hátlapját.
2. Ha a helyiségszabályozó kezeli a padlófűtési rendszert, csatlakoztasson egy további érzékelőt a padlóérzékelő csatlakozójához.
3. Csatlakoztassa a szabályozót a fűtőkészülékhez kétmagos kábellel.

V. HOGYAN HASZNÁLJUK A SZABÁLYOZÓT

1. MŰKÖDÉSI ALAPELV

Az EU-292n v3 helyiségszabályozót úgy tervezték, hogy fenntartsa a beállított szobahőmérsékletet azzal, hogy jelet küld a fűtő / hűtő készüléknek (érintkező nyílás), amikor a beállított szobahőmérséklet eléri. Ilyen jel vétele után a fűtő / hűtő készülék le van tiltva (ha egy KF kazánvezérlőhöz csatlakozik, akkor a KF kazán a jel vétele után készenlét(stand by) üzemmódra vált).

Ha a szabályozót fűtési módban használják, akkor együttműködhet a padlóérzékelővel is. Ilyen helyzetben az érintkező zárva marad, ha a padló hőmérséklete a minimum küszöb alatt van. A küszöbhőmérséklet túllépése után az érintkező a beállított szobahőmérséklet eléréséig zárva marad. Ha a padlóérzékelő hőmérséklete meghaladja a maximális értéket, a vezérlő az aktuális szobahőmérséklettől függetlenül kinyitja az érintkezőt.



MEGJEGYZÉS

Annak érdekében, hogy a padlófűtés funkciói elérhetőek legyenek a szabályozó menüjében, további érzékelőt kell csatlakoztatni a padlóérzékelő érintkezőjéhez.

2. ÜZEMMÓDOK

A helyiségszabályozó a következő üzemmódok egyikében működhet:

- **Nappali / éjszakai mód**

Ebben az üzemmódban a beállított hőmérsékleti érték a nap aktuális idejétől függ. A felhasználó különböző hőmérsékleti értékeket állíthat be a nappali és az éjszakai (komfort hőmérséklet és a gazdaságos hőmérséklet) számára, valamint meghatározhatja a nappali és az éjszakai módba való belépés pontos idejét.

Ennek az üzemmódnak az aktiválásához nyomja meg az EXIT gombot, amíg a nappali / éjszakai mód ikon megjelenik a főképernyőn.

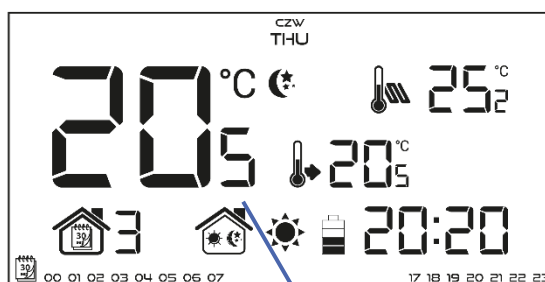

nappali/éjszak mód
ikon

EU-292n Használati utasítás

• Heti ütemezés

Ez az üzemmód lehetővé teszi a felhasználó számára, hogy meghatározza azt az időpontot, amikor a beállított komforthőmérséklet és a beállított gazdaságos hőmérséklet érvényesülni fog. A felhasználó 9 különböző programot állíthat be három csoportra osztva:

- **1 ÷ 3 PROGRAMOK** - a napi hőmérsékleti értékeket a hét minden napjára beállítják;
- **4 ÷ 6-os PROGRAMOK** - a napi hőmérsékleti értékeket külön-külön állítják be a hétköznapokra (hétfő-péntek) és a hétvégére (szombat-vasárnap);
- **7 ÷ 9 PROGRAMOK** - a napi hőmérsékleti értékeket a hét minden napjára külön-külön állítják be.

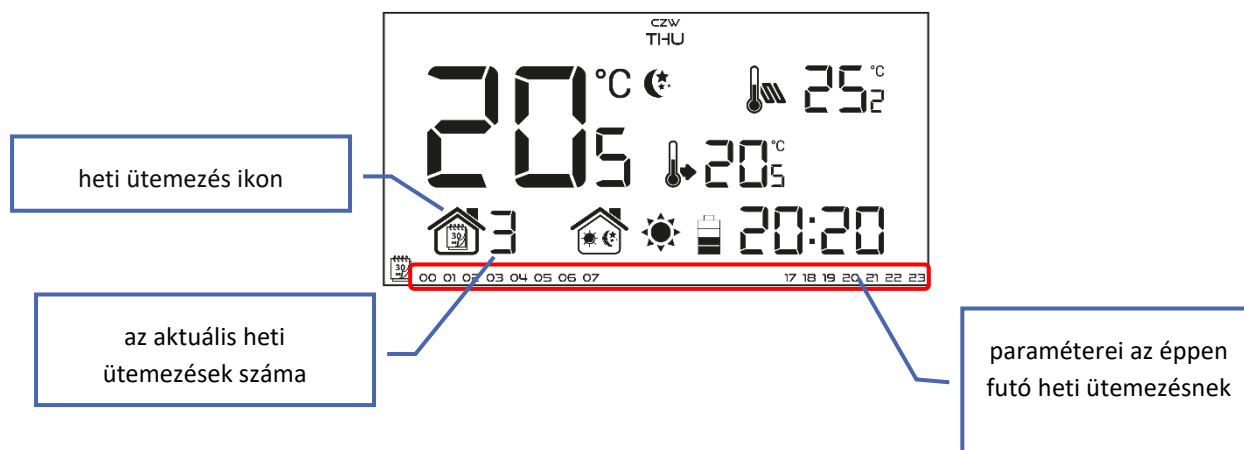

* A kijelző azt az órát mutatja, amikor a komfort hőmérséklet érvényes. A fennmaradó időszakban gazdaságos hőmérséklet érvényes. Ennek az üzemmódnak az aktiválásához nyomja meg az EXIT gombot, amíg a főképernyőn megjelenik egy heti vezérlő ikon.

• Manuális mód

Ebben az üzemmódban a beállított hőmérsékletet a főképernyőről manuálisan állítják be a következő gombok segítségével: \wedge \vee . A kézi üzemmód automatikusan bekapcsol, ha megnyomja az egyik gombot. A kézi üzemmód aktiválása után az előző üzemmód alvó üzemmódba lép, a következő előre beprogramozott hőmérséklet-változásig. A kézi üzemmód kikapcsolható az EXIT gomb megnyomásával.

1. példa - kézi üzemmód aktiválása nappali / éjszakai módban

Ha a nappali / éjszakai üzemmód aktív, a felhasználó az egyik gomb \vee \wedge megnyomásával megváltoztatja a beállított hőmérsékletet amely automatikusan aktiválja a kézi üzemmódot. A vezérlő visszatér nappali / éjszakai üzemmódba, amikor a nappali éjszakai vált (vagy fordítva), vagy amikor a felhasználó megnyomja az EXIT gombot.

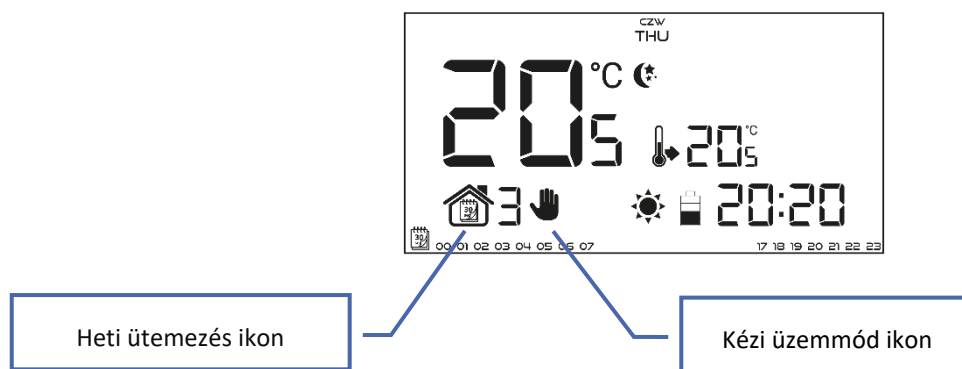

2. példa - kézi üzemmód aktiválása heti vezérlési módban

Ha a Heti vezérlés aktív, a felhasználó az egyik gomb ∇ \blacktriangledup megnyomásával megváltoztatja a beállított hőmérsékletet amely automatikusan aktiválja a kézi módot. A vezérlő akkor tér vissza heti vezérlési üzemmódba, amikor a heti ütemezés szerint a gazdaságos hőmérséklet komfort hőmérsékletre változik (vagy fordítva), vagy amikor a felhasználó megnyomja az EXIT gombot.

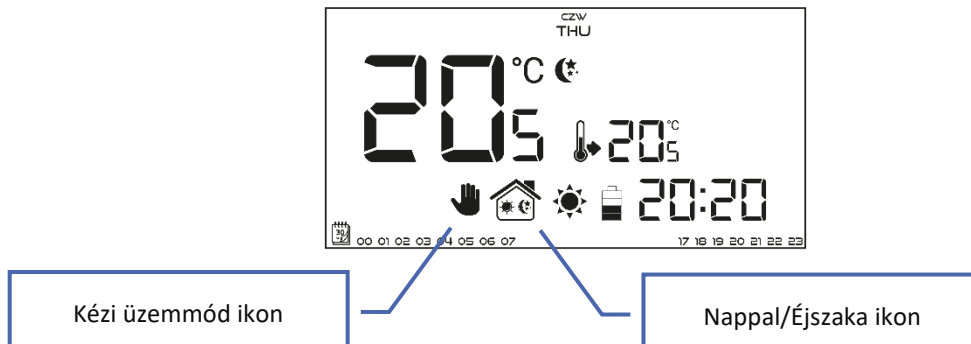

3. FŐ KÉPERNYŐ LEÍRÁS



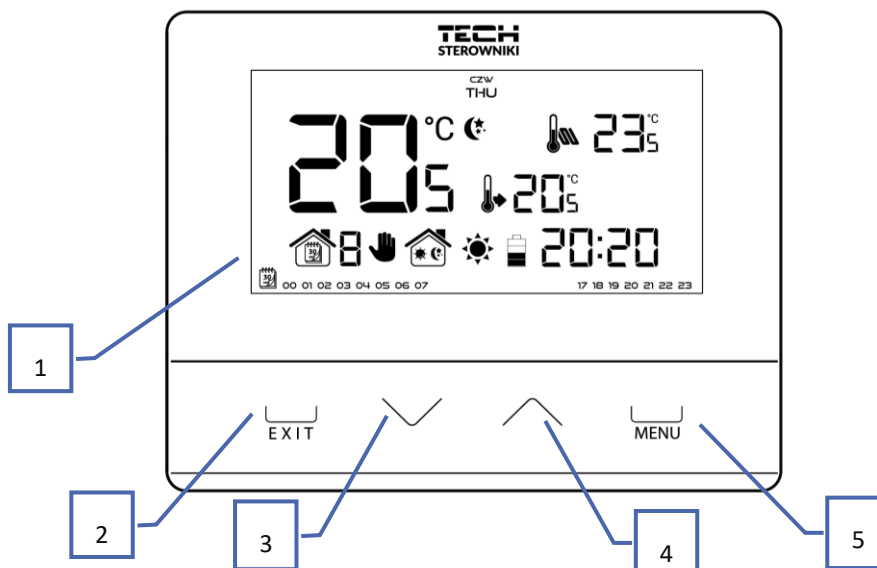



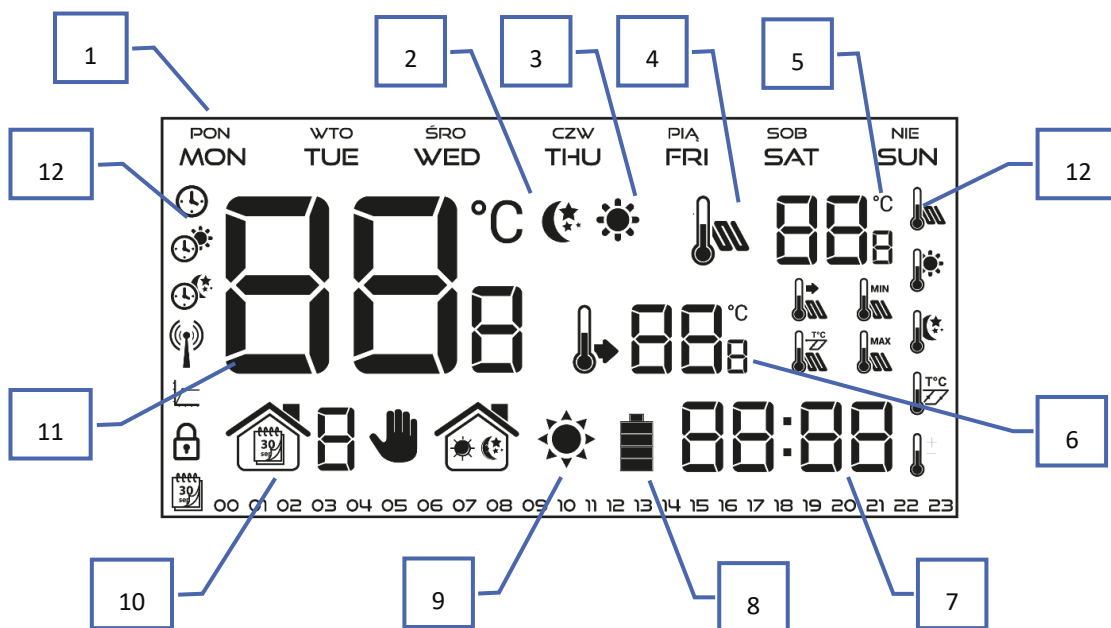



A felhasználó az eszközt érintőgombokkal működteti. Az egyik paraméter szerkesztése közben a többi ikon nem jelenik meg.



1. Kijelző
2. **EXIT** a főképernyő nézetben - nyomja meg ezt a gombot a heti vezérlés vagy a nappali / éjszakai mód aktiválásához. A vezérlő menüben ezzel a gombbal erősítse meg a beállításokat és térjen vissza a főképernyő nézethez.
3. ∇ a főképernyő nézetében - nyomja meg ezt a gombot a kézi üzemmódra váltáshoz és a beállított hőmérsékleti érték csökkentéséhez. A vezérlő menüben ezzel a gombbal változtathatja meg a paramétereket, adja meg a szervizkódot stb.
4. \blacktriangledup a főképernyő nézetében - nyomja meg ezt a gombot a kézi üzemmódra váltáshoz és a beállított hőmérsékleti érték növeléséhez. A vezérlő menüben ezzel a gombbal változtathatja meg a paramétereket, adja meg a szervizkódot stb.
5. **MENU** - tartsa lenyomva ezt a gombot a vezérlő menübe való belépéshez. A paraméterek szerkesztése közben nyomja meg ezt a gombot a módosítások megerősítéséhez, és lépjen tovább a következő paraméter szerkesztéséhez.



1. A hét napja
2. Az ikon az aktuális gazdaságos hőmérsékletről (a heti szabályozás vagy a nappali / éjszakai üzemmód beállításai miatt).
3. Az ikon a jelenlegi komfort hőmérsékletről (a heti szabályozás vagy a nappali / éjszakai üzemmód beállításai miatt).
4. Az aktuális padlőhőmérséklet kijelzésére szolgáló ikon (a kijelző 6. pontja) - a padlóérzékelőt regisztrálni kell és be kell jegyezni a vezérlő menüjébe.
5. A padló hőmérséklete
6. Beállított szobahőmérséklet
7. Idő
8. Elem töltöttség
9. A helyiség hűtésére / fűtésére szolgáló ikon. Az animáció a kiválasztott üzemmódtól függően különbözik:
 - Fűtés üzemmód - az ikon villog, ha a beállított hőmérsékletet nem érte el; a beállított hőmérséklet elérésekor állandó.
 - Hűtés üzemmód - az ikon forog, ha a hőmérséklet meghaladja a beállított értéket; a beállított hőmérséklet elérésekor állandó.
10. Jelenlegi üzemmód:
 - a. Heti
 - b. Kézikönyv
 - c. Nappal éjszaka
11. Jelenlegi szobahőmérséklet
12. Paraméter ikonok (lásd: az alábbi táblázat)

Parameter ikonok:			
	Óra beállítás		Padlőhőmérséklet érzékelő
	Nappal		Konfort hőmérséklet
	Éjszaka		Gazdaságos hőmérséklet
	Optimum start		Hiszterézis
	Billentyű zár		Hőmérséklet érzékelő kalibrálás
	Heti ütemezés beállítás		

4. SZABÁLYOZÓ FUNKCIÓI

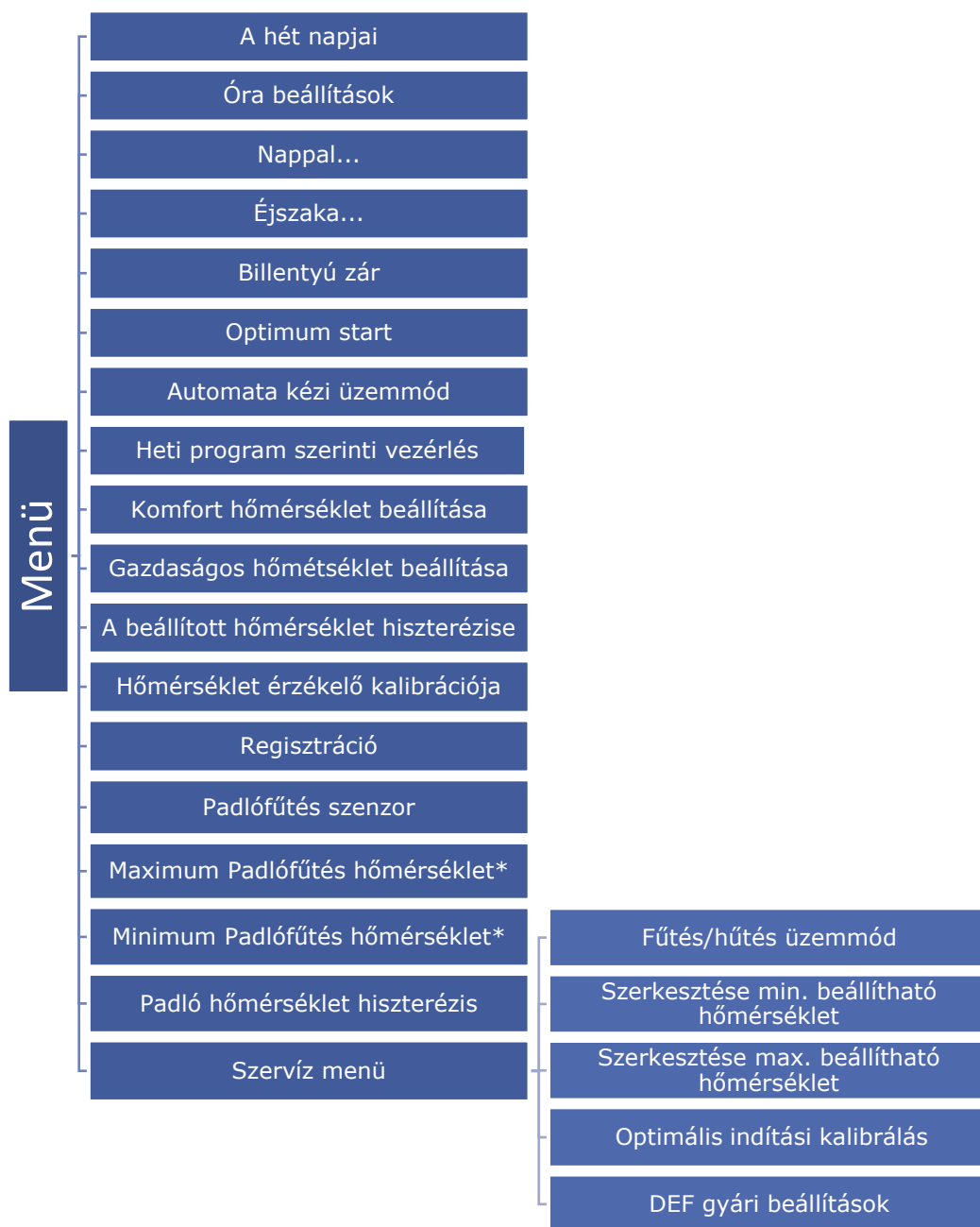

A felhasználó a \checkmark/\wedge az EXIT és a MENU gombbal navigálhat a menüszerkezetben. Az egyes paraméterek szerkesztéséhez nyomja meg a MENU gombot. Ezután nyomja meg a MENU gombot a vezérlő funkcióinak megtekintéséhez - a szerkesztett paraméter villog, míg a többi paraméter nem jelenik meg. Használja a \checkmark/\wedge paraméterbeállítások módosításához. Nyomja meg a MENU gombot a változtatások megerősítéséhez, és lépjen tovább a következő paraméter szerkesztéséhez, vagy nyomja meg az EXIT gombot a módosítások megerősítéséhez és a főképernyőre való visszatéréshez.

4.1. MENÜ SZERKEZET – FŐ MENÜ



* Ezek a funkciók csak akkor jelennek meg, ha a kiegészítő érzékelőt csatlakoztatták a padlóérezékelő érintkezőjéhez, és aktiválták a vezérlő menüben a Padlóérezékelő almenü BE elemének kiválasztásával.

4.2. A HÉT NAPJAI

A főmenübe való belépés után nem jelenik meg minden olyan ikon, amely nem kapcsolódik a szerkesztendő paraméterhez. Az első paraméter a hét napja. Nyomja meg a  vagy  gombot, amíg a hét aktuális napja meg nem jelenik.

Nyomja meg a MENU gombot a megerősítéshez, és lépjen a következő paraméterhez, vagy nyomja meg az EXIT gombot a megerősítéshez és a főképernyőre való visszatéréshez.

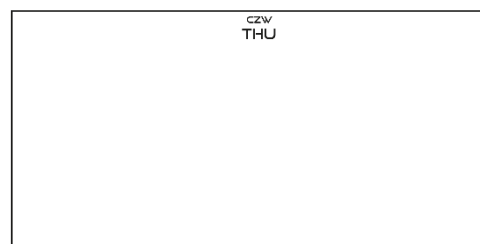

4.3. IDŐ BEÁLLÍTÁS

Az aktuális idő beállításához nyomja meg a MENU gombot, amíg az időbeállítás panel meg nem jelenik a képernyőn. Az óra és perc megnyomásával ∇ vagy \blacktriangle beállításával.

Nyomja meg a MENU gombot a megerősítéshez, és lépjen a következő paraméterhez, vagy nyomja meg az EXIT gombot a megerősítéshez és a főképernyőre való visszatéréshez.



4.4. NAPPAL...

Ez a funkció lehetővé teszi a felhasználó számára, hogy meghatározza a nappali módba való belépés pontos idejét. Ha a nappali / éjszakai üzemmód aktív, a kényelmi hőmérséklet nappal érvényes. A paraméter konfigurálásához nyomja meg a MENU gombot, amíg a Day from... beállítás meg nem jelenik a képernyőn. A nappali üzemmód aktiválásának órájának és percének megnyomásával ∇ vagy \blacktriangle beállításával.



Nyomja meg a MENU gombot a megerősítéshez, és lépjen a következő paraméterhez, vagy az EXIT gombot a megerősítéshez és a főképernyőre való visszatéréshez.

4.5. ÉJSZAKA...

Ez a funkció lehetővé teszi a felhasználó számára, hogy meghatározza az éjszakai módba való belépés pontos idejét. Ha a nappali / éjszakai üzemmód aktív, akkor a gazdaságos hőmérséklet éjszaka érvényes. A paraméter konfigurálásához nyomja meg a MENU gombot, amíg a Night from... beállítás meg nem jelenik a képernyőn. Az éjszakai mód aktiválásának órájának és percének megnyomásával ∇ vagy \blacktriangle beállításával.

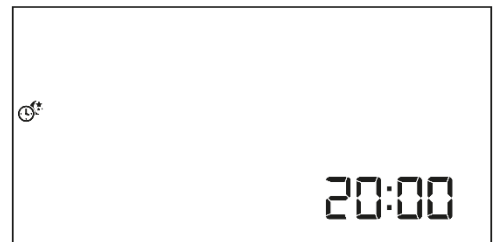

Nyomja meg a MENU gombot a megerősítéshez, és lépjen a következő paraméterhez, vagy nyomja meg az EXIT gombot a megerősítéshez és a főképernyőre való visszatéréshez.

4.6. BILLENTYÚ ZÁR

A gombzár aktiválásához nyomja meg a MENU gombot, amíg egy lakat ikon meg nem jelenik. Az ON ∇ vagy \blacktriangle a gombbal válassza az ON lehetőséget. A gombok feloldásához nyomja meg ∇ \blacktriangle és tartsa lenyomva a gombokat egyszerre, válassza ki a gombzár funkciót és válassza az KI lehetőséget.



4.7. OPTIMUM START

Az optimális indítás egy intelligens rendszer, amely vezérli a fűtési / hűtési folyamatot. Ez magában foglalja a fűtési / hűtési rendszer hatékonyságának folyamatos ellenőrzését és az információk felhasználását a fűtés / hűtés előzetes aktiválásához a beállított hőmérséklet elérése érdekében.

Szoba hőmérséklet -
OPTIMUM START OFF

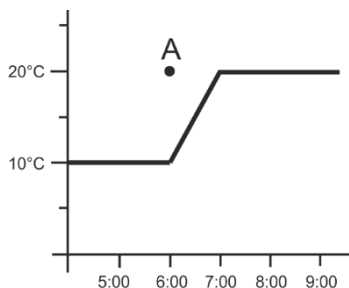

Szoba hőmérséklet -
OPTIMUM START ON

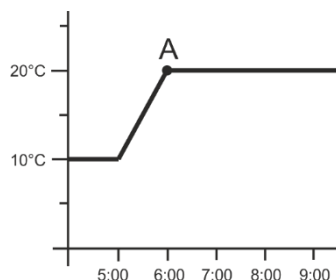

A - beprogramozott változás a gazdaságos hőmérsékletről a komfort hőmérsékletre

Ennek a funkciónak az aktiválása azt jelenti, hogy az előre beállított hőmérséklet előre beprogramozott megváltoztatásakor, amelyet az ütemezés határoz meg, az aktuális szobahőmérséklet a kívánt érték közelében lesz.

A funkció aktiválásához nyomja meg a MENU gombot, amíg az Optimális indítási beállítások meg nem jelennek. A ∇/\blacktriangle gombokkal aktiválhatja / kikapcsolhatja a funkciót.



Nyomja meg a MENU gombot a megerősítéshez, és lépjen a következő paraméterhez, vagy nyomja meg az EXIT gombot a megerősítéshez és a főképernyőre való visszatéréshez.

4.8. AUTOMATA KÉZI ÜZEMMÓD

Ez a funkció lehetővé teszi a kézi üzemmód vezérlését. Ha ez a funkció aktív (BE), akkor a kézi üzemmód automatikusan kikapcsol, ha az előző üzemmódból eredő előre beprogramozott változtatás bevezetésre kerül. Ha a funkció le van tiltva (KI), a kézi mód aktív marad, függetlenül az előre beprogramozott változtatásoktól.



4.9. HETI ELLENŐRZÉS

Ez a funkció az aktuális heti vezérlőprogram megváltoztatására és a heti programok szerkesztésére szolgál.

• HOGYAN VÁLTOZTASSAM MEG A HETI ÜTEMEZÉSEK SZÁMÁT

Ha a heti vezérlés engedélyezve van (lásd: VII.2. Üzemmodok), akkor az aktuális program aktiválódik. A programszám kiválasztásához nyomja meg a MENU gombot, amíg a heti programbeállítások megjelennek a képernyőn.

A MENU gomb lenyomva tartásával a felhasználó megnyitja a programválasztó képernyőt. Minden alkalommal, amikor a felhasználó lenyomva tartja a MENU gombot, a program száma megváltozik. Amikor a kívánt szám megjelenik a képernyőn, nyomja meg a MENU gombot - a vezérlő visszatér a főképernyő nézethez, és beállítja a kiválasztott program számát.

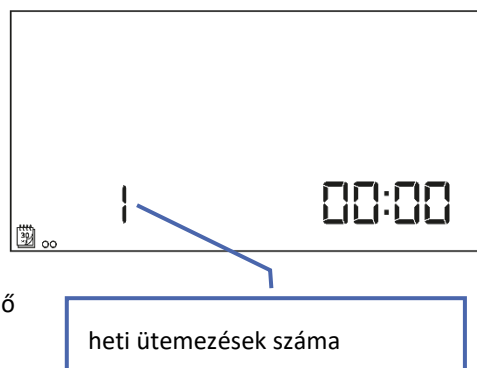

- HETI ÜTEMEZÉS RÉSZLETES BEÁLLÍTÁSA

A heti program lehetővé teszi a felhasználó számára, hogy meghatározza azt az időpontot, amikor a kényelmi hőmérséklet és a gazdaságos hőmérséklet érvényesül. A programszámtól függően a felhasználó beállíthatja a napi hőmérsékleti értékeket a hét minden napjára (1 ÷ 3 programok), hétköznapokra és hétvégékre külön (4 ÷ 6 programok) és a hét minden napjára külön (7 ÷ 9 programok) 9.)

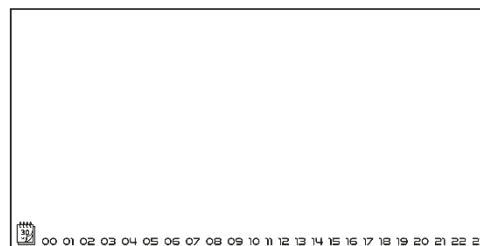

A heti program szerkesztéséhez nyomja meg a MENU gombot, amíg meg nem jelenik a heti programbeállítás képernyő.

Első lépés – válasszuk ki a szerkeszteni kívánt ütemezést

A MENU gomb lenyomva tartásával a felhasználó megnyitja a programszerkesztő képernyőt. Minden alkalommal, amikor a felhasználó lenyomva tartja a MENU gombot, a program száma megváltozik. Amikor a kívánt szám megjelenik a képernyőn, a felhasználó elkezdheti szerkeszteni a paramétereit.

heti ütemezések száma



Második lépés – válassza ki a napokat

Ha a felhasználó az 1 ÷ 3 programokat akarja szerkeszteni, nincs lehetőség a hét egyes napjainak kiválasztására, mivel a beállítás minden napra érvényes.

Ha a felhasználó a 4 ÷ 6 programokat akarja szerkeszteni, akkor külön lehet szerkeszteni a hétköznapok és a hétvége beállításait. A kiválasztáshoz nyomja meg röviden a MENU gombot.

a napok paramétereinek szerkesztése

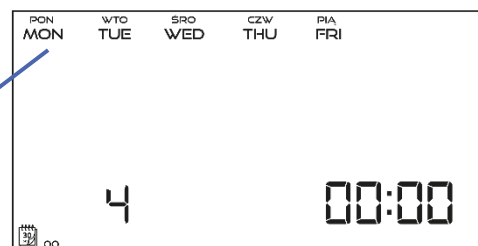

Ha a felhasználó a 7 ÷ 9 programokat akarja szerkeszteni, akkor lehetősége van külön-külön szerkeszteni az egyes napok beállításait. Röviden nyomja meg a MENU gombot egy nap kiválasztásához.

Hétfő paramétereinek szerkesztése



EU-292n Használati utasítás

Harmadik lépés – adjuk meg órabontásban hogy komfort vagy gazdaságos hőmérséklet szeretnénk

Egy szerkesztés alatt álló óra jelenik meg a vezérlő képernyőn. A komfort hőmérséklet hozzárendeléséhez nyomja meg a **^** gombot. A gazdaságos hőmérséklet kiválasztásához nyomja meg a **✓** gombot. A vezérlő automatikusan továbblép a következő órában

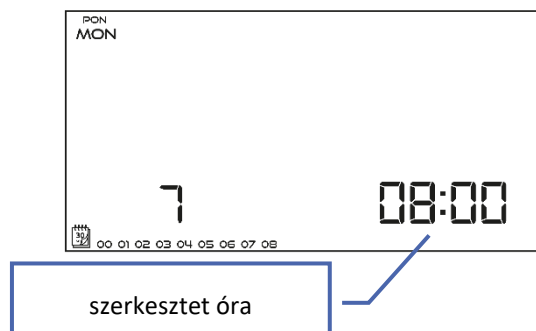

A heti program paraméterei megjelennek a képernyő alján: azok az órák jelennek meg, amelyekhez a kényelmi hőmérsékletet rendelték, míg azok az órák, amelyekhez gazdaságos hőmérsékletet rendelték, nem jelennek meg.

Példa:

Az alábbi képernyőkép bemutatja a 4. sz. Program napi beállításait. 7 hétfőre

00⁰⁰-00⁵⁹- gazdaságos hőmérséklet

01⁰⁰-08⁵⁹- komfort hőmérséklet

09⁰⁰-14⁵⁹- gazdaságos hőmérséklet

15⁰⁰-21⁵⁹- kényelmi hőmérséklet

22⁰⁰-23⁵⁹- gazdaságos hőmérséklet

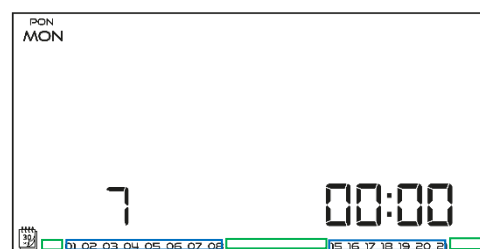

MEGJEGYZÉS

Amikor a felhasználó az EXIT gomb megnyomásával befejezi a szerkesztési folyamatot, a vezérlő visszatér a főképernyő nézethez, és ez a program lesz az aktuális program.

4.10. KOMFORT HŐMÉRSÉKLET BEÁLLÍTÁSA

A beállított komfort hőmérsékletet heti szabályozási módban és nappali / éjszakai üzemmódban használják. Addig nyomja meg a MENU gombot, amíg a komfort hőmérséklet-váltó képernyő meg nem nyílik. A **✓** vagy **^** a gombbal állítsa be a kívánt hőmérsékletet.

Nyomja meg a MENU gombot a megerősítéshez, és lépjen a következő paraméterhez, vagy nyomja meg az EXIT gombot a megerősítéshez és a főképernyőre való visszatéréshez.

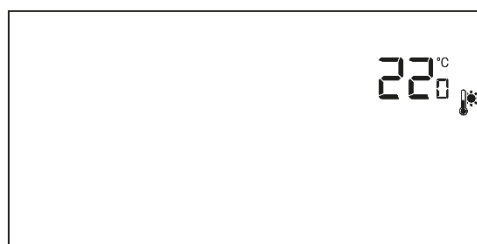

4.11. GAZDASÁGOS HŐMÉRSÉKLET BEÁLLÍTÁSA

A beállított gazdaságos hőmérsékletet heti szabályozási módban és nappali / éjszakai üzemmódban használják. Nyomja meg a MENU gombot, amíg a gazdaságos hőmérsékletváltató képernyő meg nem nyílik. A ∇ vagy a \wedge gombbal állítsa be a kívánt hőmérsékletet.

Nyomja meg a MENU gombot a megerősítéshez, és lépjen a következő paraméterhez, vagy nyomja meg az EXIT gombot a megerősítéshez és a főképernyőre való visszatéréshez.

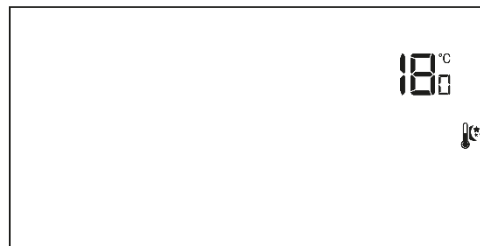

4.12. A BEÁLLÍTOTT HŐMÉRSÉKLET HISZTERÉZISE

A szobahőmérsékleti hiszterézis meghatározza a beállított hőmérséklet-tűrést annak érdekében, hogy megakadályozza a nem kívánt rezgést kis hőmérséklet-ingadozás esetén (a $0,2 \div 4$ °C tartományban).

A hiszterézis beállításához nyomja meg a MENU gombot, amíg a hiszterézis beállítási képernyő meg nem nyílik. A ∇ vagy a \wedge gombbal állítsa be a kívánt hiszterézis értéket.



Nyomja meg a MENU gombot a megerősítéshez, és lépjen a következő paraméterhez, vagy nyomja meg az EXIT gombot a megerősítéshez és a főképernyőre való visszatéréshez.

Példa:

Előre beállított hőmérséklet: 23 °C

Hiszterézis: 1 °C

A helyiség szabályozó szerint a hőmérséklet csak akkor alacsony, ha a helyiség hőmérséklete 22 °C-ra csökken.

4.13. HŐMÉRSÉKLET ÉRZÉKELŐ KALIBRÁCIÓJA

A kalibrálást a szerelés közben vagy a szabályozó hosszabb ideig tartó használata után kell elvégezni, ha a belső érzékelő által mért helyiség hőmérséklet eltér a tényleges hőmérséklettől. A kalibrálási beállítási tartomány -10 és $+10$ °C között van, $0,1$ °C pontossággal. A beépített érzékelő kalibrálásához nyomja meg a MENU gombot, amíg meg nem jelenik a hőmérséklet-érzékelő kalibrálási képernyője. A ∇ \wedge gombokkal állítsa be a kívánt korrekciót.



A megerősítéshez nyomja meg a MENU gombot (hagyja jóvá és folytassa a következő paraméter szerkesztésével), vagy nyomja meg az EXIT gombot a megerősítéshez és a főképernyőre való visszatéréshez.

4.14. PADLÓ ÉRZÉKELŐ



Az egyik gomb ∇ \wedge segítségével engedélyezheti a padlóérzékelőt (BE) vagy letilthatja (KI). A megerősítéshez nyomja meg a MENU gombot (erősítse meg és folytassa a következő paraméter szerkesztésével), vagy nyomja meg az EXIT gombot a megerősítéshez és a főképernyőre való visszatéréshez.



MEGJEGYZÉS

Ezt a funkciót ON állásba kell állítani, hogy a következő paraméterek elérhetőek legyenek a vezérlő menüben: maximális padlóhőmérséklet, padlóérzékelő hiszterézis, minimális padlóhőmérséklet.



4.15. MAXIMUM PADLÓ HŐMÉRSÉKLET

A maximális padlőhőmérséklet beállításához engedélyezze a padlőfűtést, és nyomja meg a MENU gombot, amíg a maximális padlőhőmérséklet képernyő meg nem nyílik. Ezután a  vagy  gombbal állítsa be a maximális hőmérsékletet.

A megerősítéshez nyomja meg a MENU gombot (hagyja jóvá és folytassa a következő paraméter szerkesztésével), vagy nyomja meg az EXIT gombot a megerősítéshez és a főképernyőre való visszatéréshez





4.16. MINIMUM PADLÓ HŐMÉRSÉKLET

A minimális padlőhőmérséklet beállításához engedélyezze a padlőfűtést, és nyomja meg a MENU gombot, amíg a minimális padlőhőmérséklet képernyő meg nem nyílik. Ezután a  vagy  gombbal állítsa be a minimális hőmérsékletet.

A megerősítéshez nyomja meg a MENU gombot (erősítse meg és folytassa a következő paraméter szerkesztésével), vagy nyomja meg az EXIT gombot a megerősítéshez és a főképernyőre való visszatéréshez.



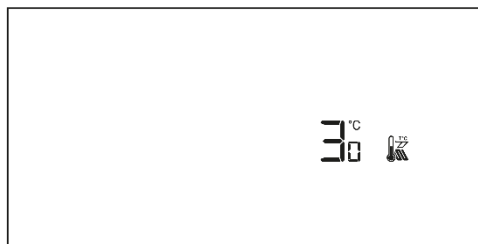

4.17. PADLÓ HŐMÉRSÉKLET HISZTERÉZIS

A padlőhőmérséklet-hiszterézis meghatározza a beállított hőmérséklet-tűrést annak érdekében, hogy megakadályozza a nem kívánt rezgést kis hőmérséklet-ingadozás esetén a 0,2 ÷ 4 ° C tartományban. A hiszterézis beállításához nyomja meg a MENU gombot, amíg a hiszterézis képernyő meg nem nyílik. Ezután a  vagy  segítségével állítsa be a hiszterézist. A megerősítéshez nyomja meg a MENU gombot (erősítse meg és folytassa a következő paraméter szerkesztésével), vagy nyomja meg az EXIT gombot a megerősítéshez és a főképernyőre való visszatéréshez.



4.18. SZERVÍZ MENÜ

Bizonyos vezérlőfunkciók kóddal vannak ellátva. Megtalálhatók a szerviz menüben. A szervizmenü beállításainak módosításához nyomja meg a MENU gombot, amíg a Szolgáltatás menübeállítások képernyő meg nem nyílik.

Ezután a   gombokkal írja be a kódot - 215. Válassza ki az első számjegyet - 2, és hagyja jóvá a Menü gomb lenyomásával, amíg a következő szám villogni nem kezd. Kövesse ugyanúgy a kód fennmaradó számjegyzeit. A megerősítéshez nyomja meg a MENU gombot.



- **Fűtés/hűtés üzemmód**

Ez a funkció lehetővé teszi a felhasználó számára, hogy kiválassza a helyiségszabályozó üzemmódját:



Hűtés – hűtési rendszert szabályoz



Fűtés – fűtési rendszert szabályoz

A gombokkal \checkmark/\wedge válassza ki a vezérelni kívánt rendszer típusát. A megerősítéshez nyomja meg a MENU gombot (erősítse meg és folytassa a következő paraméter szerkesztésével), vagy nyomja meg az EXIT gombot a megerősítéshez és a főképernyőre való visszatéréshez.



MEGJEGYZÉS

Padlóérzékelő használata esetén a hűtési módot nem szabad kiválasztani - ez padló alatti rendszer károsodásához vezethet.

- **A beállított minimális (T1) és maximális (T2) hőmérséklet szerkesztése**

Ez a funkció lehetővé teszi a felhasználó számára az előre beállított minimális (T1) és maximális (T2) szobahőmérséklet beállítását. Válassza ezt az opciót - a paraméter villogni kezd. A \checkmark/\wedge gombokkal állítsa be a hőmérsékletet. A megerősítéshez nyomja meg a MENU gombot (erősítse meg és folytassa a következő paraméter szerkesztésével), vagy nyomja meg az EXIT gombot a megerősítéshez és a főképernyőre való visszatéréshez.

- **Optimális indítási kalibrálás**

Az optimális indítási kalibráció akkor indul el, amikor a szabályozó érzékeli a fűtési igényt a beállított hőmérséklet eléréséhez, az Optimum start funkció bekapcsolásával.

- **DEF gyári beállítások**

Ez a funkció lehetővé teszi a felhasználó számára a gyári beállítások visszaállítását. Ehhez válassza a Def funkciót és nyomja meg a MENU gombot a megerősítéshez. Ezután használja a gombokat \checkmark/\wedge a YES kiválasztásához, majd erősítse meg a MENU megnyomásával.

VI. MŰSZAKI ADATOK

EU-292n v3	
Tápfeszültség	2xAA, 1,5V batteries
Hőmérséklet állíthatóság	5°C ÷ 35°C
Potenciálmentes érintkező névleges kimeneti terhelés	230V AC / 0,5A (AC1) * 24V DC / 0,5A (DC1) **
Mérési hiba	+/- 0,5°C

*AC1 terhelési kategória: egyfázisú, rezisztív vagy enyhén induktív váltakozó áramú terhelés

**DC1 terhelési kategória: egyenáramú, rezisztív vagy enyhén induktív terhelés

A képek és diagramok csak szemléltetési célokat szolgálnak.

A gyártó fenntartja a jogot néhány akasztó bevezetésére.



Megfelelőségi nyilatkozat

Ezennel kizárólagos felelősségünkre kijelentjük, hogy a TECH STEROWNIKI II Sp. z o.o. által gyártott, amelyek székhelye a Wieprz Biała Droga 31, 34-122 Wieprz, megfelelnek: **EU-292n v3**

Az Európai Parlament és a Tanács 2014. február 26-i 2014/35 / EU irányelve a bizonyos feszültséghatárokon belüli használatra tervezett elektromos berendezések forgalomba hozatalára vonatkozó tagállami jogszabályok összehangolásáról (EU Journal törvény 96., 2014.3.29., 357. o.), Az Európai Parlament és a Tanács 2014. február 26-i 2014/30 / EU irányelve az elektromágneses összeférhetőségre vonatkozó tagállami jogszabályok összehangolásáról (EU Journal of Laws L 96, 2014.3.29., 79. o.), 2009/125 / EK irányelv az energiával kapcsolatos termékek környezetbarát tervezésére vonatkozó követelmények megállapításának keretrendszeréről, a Gazdasági Minisztérium 2013. május 8-i rendelete az egyes veszélyes anyagok elektromos és elektronikus berendezésekben történő felhasználásának korlátozásával kapcsolatos alapvető követelményekről, a 2011/65 / EU RoHS irányelv végrehajtási rendelkezései.

A megfelelés értékeléséhez harmonizált szabványokat használtak:

PN-EN IEC 60730-2-9:2019-06, PN-EN 60730-1:2016-10, EN IEC 63000:2018 RoHS.

Wieprz, 11.10.2022

Paweł Jura

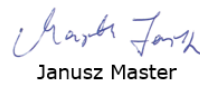
Janusz Master

Prezisi firmy

**TECH
TECH
CONTROLLERS**

Központi iroda:

ul. Biała Droga 31, 34-122 Wieprz

Szerviz:

+36-300-919-818, +36-30-321-70-88
szerviz@tech-controllers.com

Hétfő - Péntek

7:00 - 16:00

Szombat

9:00 - 12:00

www.tech-controllers.hu