

TECH TECH CONTROLLERS

GEBRUIKERSHANDLEIDING EU-WiFi X

NL

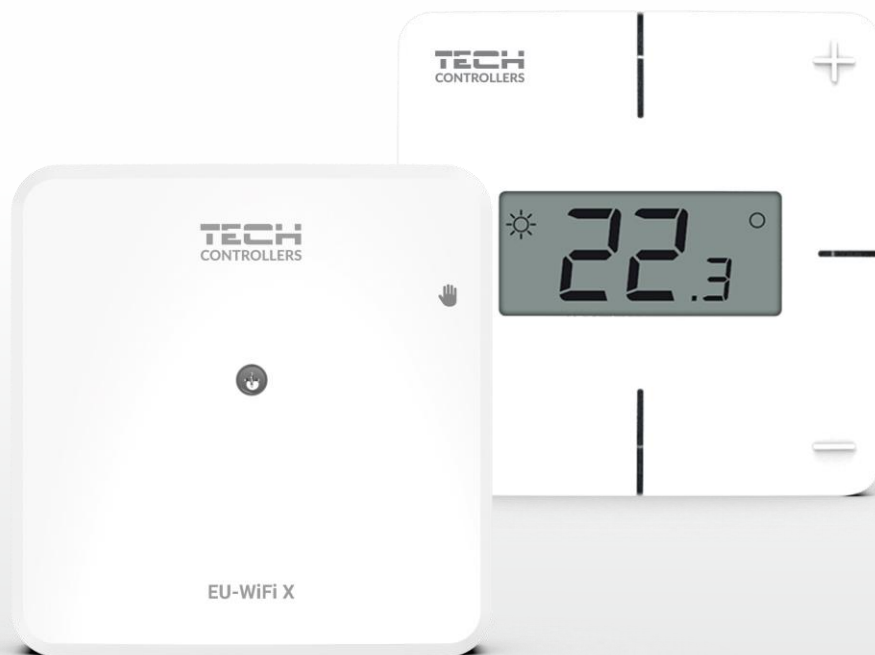

www.tech-controllers.com

INHOUDSOPGAVE

I.	Veiligheid	4
II.	Beschrijving van het apparaat	5
III.	Installatie van de controller	7
IV.	Eerste opstart	8
1.	AAN sluiten van de controller	8
2.	Configuratie van internetverbinding	8
3.	Werken als EEN contact – Potentiaalvrije contactmodus	9
4.	Hantmatige modus	9
5.	Registratie van de regelaar en vloersensor	9
V.	Installatiecontrole in emodul.eu	10
1.	HOME tab	11
1.1.	Potentiaalvrije contactmodus.....	11
1.2.	Zone-type bewerking	12
2.	Zonen tab	17
3.	Menu tab	17
3.1.	Type bewerking	17
3.2.	Operatie modus	17
3.3.	Zone	17
3.3.1.	Kamer sensor	17
3.3.2.	Vloerverwarming	18
3.3.3.	Instellingen.....	18
3.4.	Verwarming - Koeling	19
3.4.1.	Operatie modus	19
3.5.	Bescherming - Luchtvochtigheid	19
3.6.	Fabriekseinstellingen	19
3.7.	Internetmodule.....	19
4.	Service menu	19
5.	Statistieken tab.....	20
6.	Instellingen tab.....	20
VI.	Software-update	21
VII.	Technische data	22

JG.17.12.2025

I. VEILIGHEID

Lees voor het eerste gebruik de onderstaande voorschriften zorgvuldig door. Het niet naleven van de regels in deze handleiding kan leiden tot persoonlijk letsel of schade aan de controller. Om ongelukken en fouten te voorkomen, dient elke gebruiker van het apparaat bekend te zijn met de werking en beveiligingsfuncties van de controller. Als het apparaat wordt verkocht of verplaatst, zorg er dan voor dat de handleiding bij het apparaat blijft, zodat elke toekomstige gebruiker toegang heeft tot de essentiële informatie over het apparaat. De fabrikant aanvaardt geen verantwoordelijkheid voor letsel of schade als gevolg van nalatigheid; gebruikers zijn verplicht de nodige veiligheidsmaatregelen te treffen zoals vermeld in deze handleiding om hun leven en eigendommen te beschermen.



WAARSCHUWING

- **Een apparaat met elektriciteit!** Zorg ervoor dat de regelaar is losgekoppeld van het lichtnet voordat u werkzaamheden uitvoert die met de stroomvoorziening te maken hebben (zoals het aansluiten van kabels of installeren van het apparaat).
- De installatie van het apparaat dient te worden uitgevoerd door een gekwalificeerd elektricien.
- De controller mag niet door kinderen worden bediend.



WAARSCHUWING

- Het apparaat kan beschadigd raken als het door bliksem wordt getroffen. Zorg ervoor dat tijdens storm de stekker uit het stopcontact is.
- Elk ander gebruik dan gespecificeerd door de fabrikant is verboden.
- Voor en tijdens het stookseizoen moet de controller worden gecontroleerd op de staat van de kabels. De gebruiker moet ook controleren of de controller correct is gemonteerd en deze reinigen als hij stoffig of vuil is.

Wijzigingen in de producten die in de handleiding worden beschreven, kunnen zijn ingevoerd na de voltooiing ervan op 17.12.2025. De fabrikant behoudt zich het recht voor om wijzigingen in de structuur of kleuren aan te brengen. De afbeeldingen kunnen extra uitrustingen bevatten. Door printtechnologie kunnen er kleurverschillen ontstaan.

Zorg voor de natuurlijke omgeving staat bij ons voorop. Omdat we ons bewust zijn van het feit dat we elektronische apparaten vervaardigen, zijn we verplicht om gebruikte elementen en elektronische apparatuur op een veilige manier voor de natuur af te voeren. Als gevolg hiervan heeft het bedrijf een registratienummer ontvangen dat is toegewezen door de hoofdinspecteur van milieubescherming. Het symbool van een doorgekruiste vuilnisbak op een product betekent dat het product niet in de gewone afvalbakken mag worden gegooid. Door afval dat bedoeld is voor recycling te scheiden, helpen we de natuurlijke omgeving te beschermen. Het is de verantwoordelijkheid van de gebruiker om afgedankte elektrische en elektronische apparatuur naar het geselecteerde inzamelpunt te brengen voor recycling van afval dat is gegenereerd door elektronische en elektrische apparatuur.



II. BESCHRIJVING VAN HET APPARAAT

De EU-WiFi X is een module die wordt geleverd met een draadloze controller. Is ontworpen om de temperatuur van de kamer en de vloer op een constant niveau te houden. Verwarming of koeling wordt in- of uitgeschakeld via een potentiaalvrij contact. Met de WiFi-module kunt u parameters beheren via de emodul.eu-applicatie.

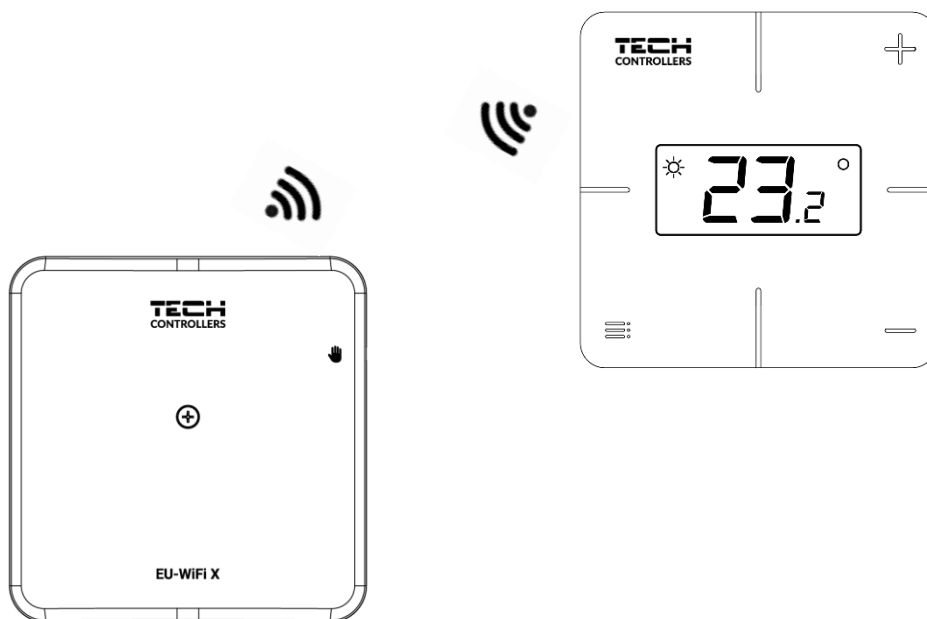
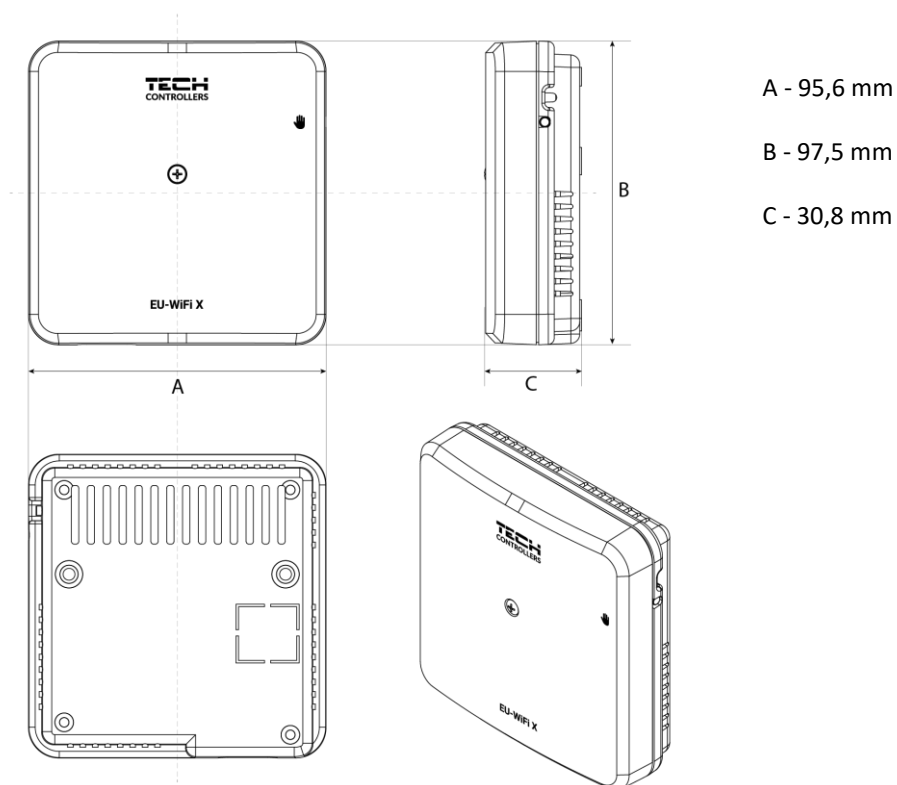

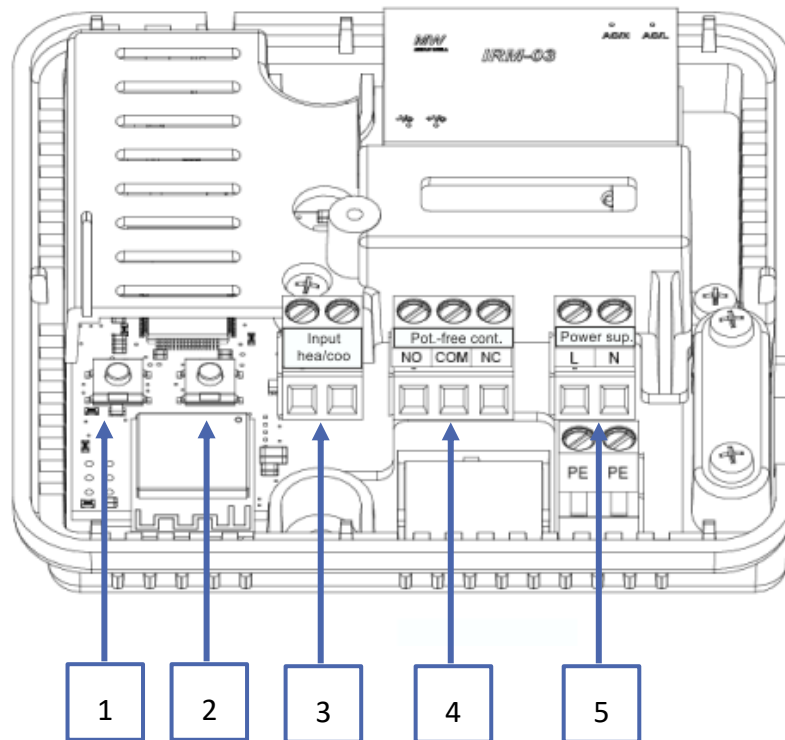

1. Module-registratieknop
2. Registratieknop voor de controller, vloersensor
3. Verwarming/koeling ingang
4. Potentiaalvrij contact
5. Voeding

III. INSTALLATIE VAN DE CONTROLLER

WAARSCHUWING

- De installatie dient te worden uitgevoerd door een gekwalificeerd persoon.
- Risico op dodelijke elektrische schokken door aanraking van stroomvoerende verbindingen. Schakel de stroomvoorziening uit en zorg ervoor dat deze niet per ongeluk weer wordt ingeschakeld tijdens de werkzaamheden.

Om de bedrading aan te sluiten, verwijdert u de afdekking van de controller.

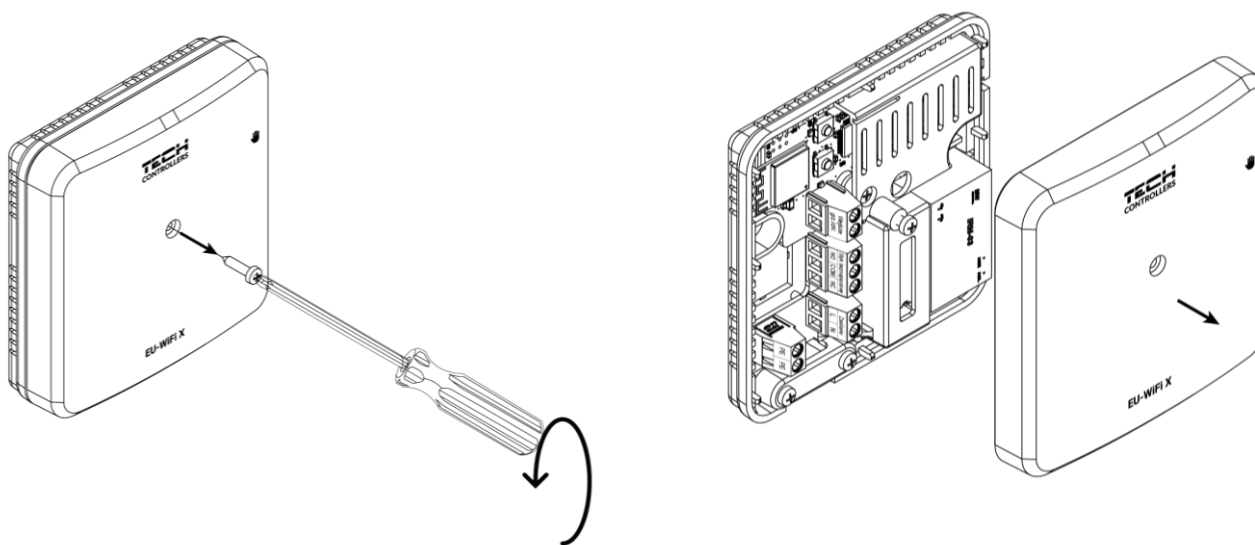

De bedrading moet worden aangesloten volgens de beschrijving op de aansluitingen en het schema.

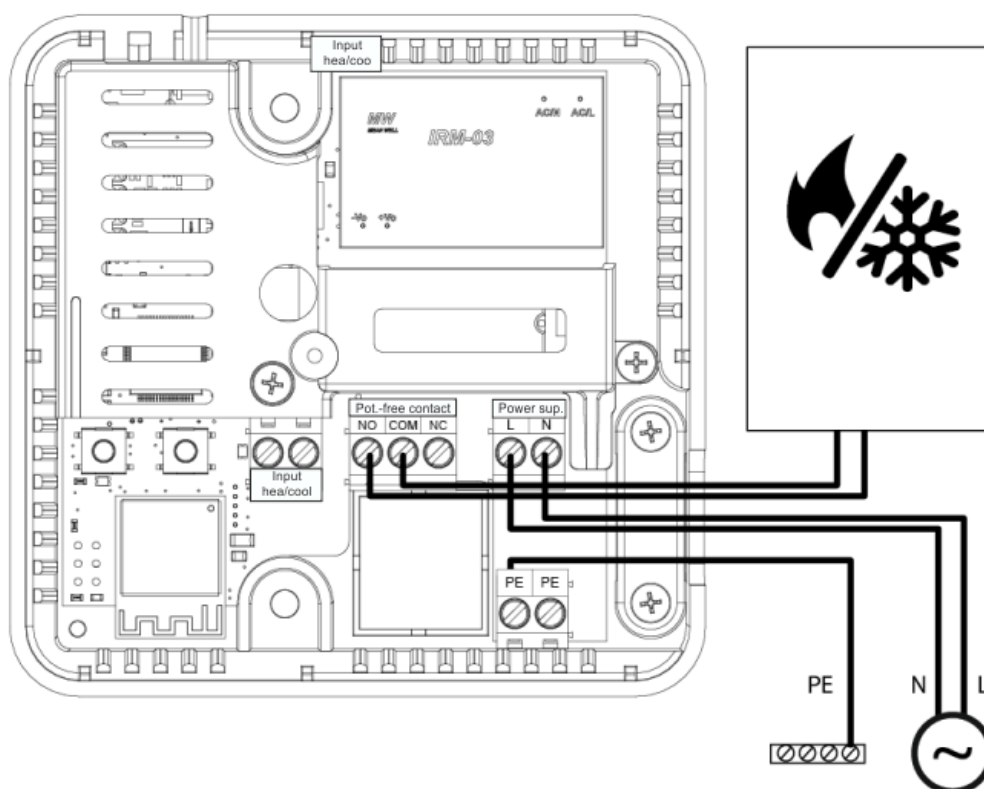

IV. EERSTE OPSTART

OPMERKING



Het is raadzaam om te controleren op nieuwe software-updates voor de module en controller.

Volg de onderstaande stappen voor de juiste werking van de controller bij de eerste opstart:

1. Sluit de controller aan volgens het schema in de sectie „Installatie van de controller”.
2. Configureer de internetverbinding
3. Werking als contact
4. Handmatige modus
5. Registratie van de regelaar en vloersensor

1. AAN SLUITEN VAN DE CONTROLLER

De controller dient aangesloten te worden volgens de diagrammen die in dit gedeelte "Controller installatie" worden weergegeven.

2. CONFIGURATIE VAN INTERNETVERBINDING

Dankzij de WiFi-module is het mogelijk om parameters in te stellen en te bewerken via het internet. Hiervoor moet een verbinding met een WiFi-netwerk worden geconfigureerd.

- Druk op de webmodule registratieknop op de controller
- Zet WiFi aan op je telefoon en zoek naar netwerken (momenteel is het "TECH_XXXX")
- Selecteer het netwerk "TECH_XXXX"
- Kies in het geopende tabblad de WiFi-netwerkoctie "WiFi netwerk selectie"
- Maak verbinding met het netwerk. Indien nodig, voer je het wachtwoord in.
- Genereer de code voor registratie op emodul met de optie "Module registratie"
- Maak een account aan of log in op emodul.eu en registreer de module (zie het gedeelte "Installatiecontrole in emodul")

Benodigde netwerkinstellingen

Om ervoor te zorgen dat de internetmodule goed werkt, is het noodzakelijk om de module aan te sluiten op een netwerk met een DHCP-server en een open poort 2000.

Na het verbinden van de internetmodule met het netwerk, ga naar het instellingenmenu van de module (in de mastercontroller).

Als het netwerk geen DHCP-server heeft, moet de internetmodule door de beheerder worden geconfigureerd met de juiste parameters (DHCP, IP-adres, Gatewayadres, Subnetmasker, DNS-adres).

1. Ga naar het menu "Internetmodule / WiFi-instellingen".
2. Selecteer "AAN".
3. Controleer of de optie "DHCP" is geselecteerd.
4. Ga naar "WiFi-netwerk selectie".
5. Selecteer je WiFi-netwerk en voer het wachtwoord in.
6. Wacht een tijdje (ongeveer 1 minuut) en controleer of er een IP-adres is toegewezen. Ga naar het tabblad "IP-adres" en controleer of de waarde verschilt van 0.0.0.0 / -. -. -. -. a) Als de waarde nog steeds 0.0.0.0 / -. -. -. -. is, controleer dan de netwerkinstellingen of de Ethernet-verbinding tussen de internetmodule en het apparaat.
7. Nadat het IP-adres is toegewezen, start de module-registratie om een code te genereren die aan het account in de applicatie moet worden toegewezen.

3. WERKEN ALS EEN CONTACT – POTENTIALVRIJE CONTACTMODUS

De regelaar is standaard ingesteld op de bedrijfsmodus „Zone”. Als de gebruiker de bedrijfsmodus wil wijzigen naar „Contact”, moet hij in de emodul.eu-app in het tabblad „Menu” deze bedrijfsmodus selecteren en de optie „Ingeschakeld” kiezen.

In de modus „Zone” en na registratie van de kamerregelaar stuurt de module het contact aan op basis van gegevens van de temperatuursensor.

De werking van het potentiaalvrije contact wordt beschreven in het hoofdstuk **Potentiaalvrij contact – werkingsmodus**, pagina 11.

4. HANTMATIGE MODUS

De controller heeft een handmatige modusfunctie. Om deze modus in te schakelen, druk kort op de handmatige knop. Dit zorgt ervoor dat de controller in een handmatige werking van 15 minuten gaat, wat wordt aangegeven door de handmatige bedrijfsdiode die knippert. Om de handmatige werking te verlaten, houd de handmatige bedrijfsdrukknop ingedrukt.

Het ingedrukt houden van de handmatige modusknop schakelt de permanente handmatige modus in, wat wordt aangegeven door de handmatige modusdiode die constant brandt.

Een korte druk op de handmatige knop verandert de uitgangstatus van het potentiaalvrije contact.

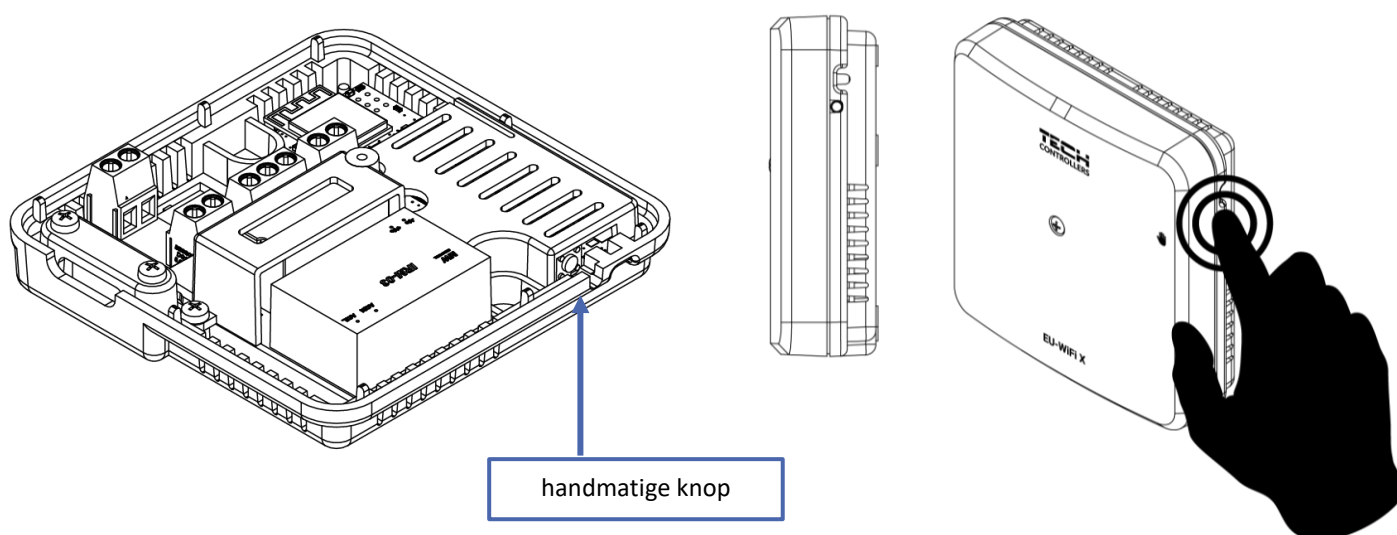

5. REGISTRATIE VAN DE REGELAAR EN VLOERSENSOR

Een draadloze regelaar is inbegrepen in de set. Om de regelaar met de module te koppelen, verwijder de modulekap en druk de registratieknop in op de module en de regelaar. De LED op de hoofdcontroller knippert terwijl er gewacht wordt op registratie. Een succesvolle registratie wordt bevestigd door de LED die 5 keer knippert.

OPMERKING!

Om de sensor opnieuw te registreren, moet eerst de huidige status worden verwijderd zoals weergegeven in het Menu. Als de LED continu brandt (niet knippert) nadat op de registratieknop van de **EU-WiFi X**-module is gedrukt, betekent dit dat de sensor niet is verwijderd!

Om een draadloze vloersensor te registreren, activeer de registratie door kort op de registratieknop op de module en de regelaar twee keer in te drukken. De LED op de hoofdcontroller knippert twee keer terwijl er gewacht wordt op registratie. Een succesvolle registratie wordt bevestigd door de LED die 5 keer knippert.

OPMERKING!

De vloersensor kan als kamersensor worden geregistreerd door eenmaal op de registratieknop op de module en tweemaal op de controller te drukken.

V. INSTALLATIECONTROLE IN EMODUL.EU

De webtoepassing op <https://emodul.eu> biedt meerdere hulpmiddelen voor het bedienen van je verwarmingssysteem. Om optimaal gebruik te maken van de technologie, maak je een eigen account aan:

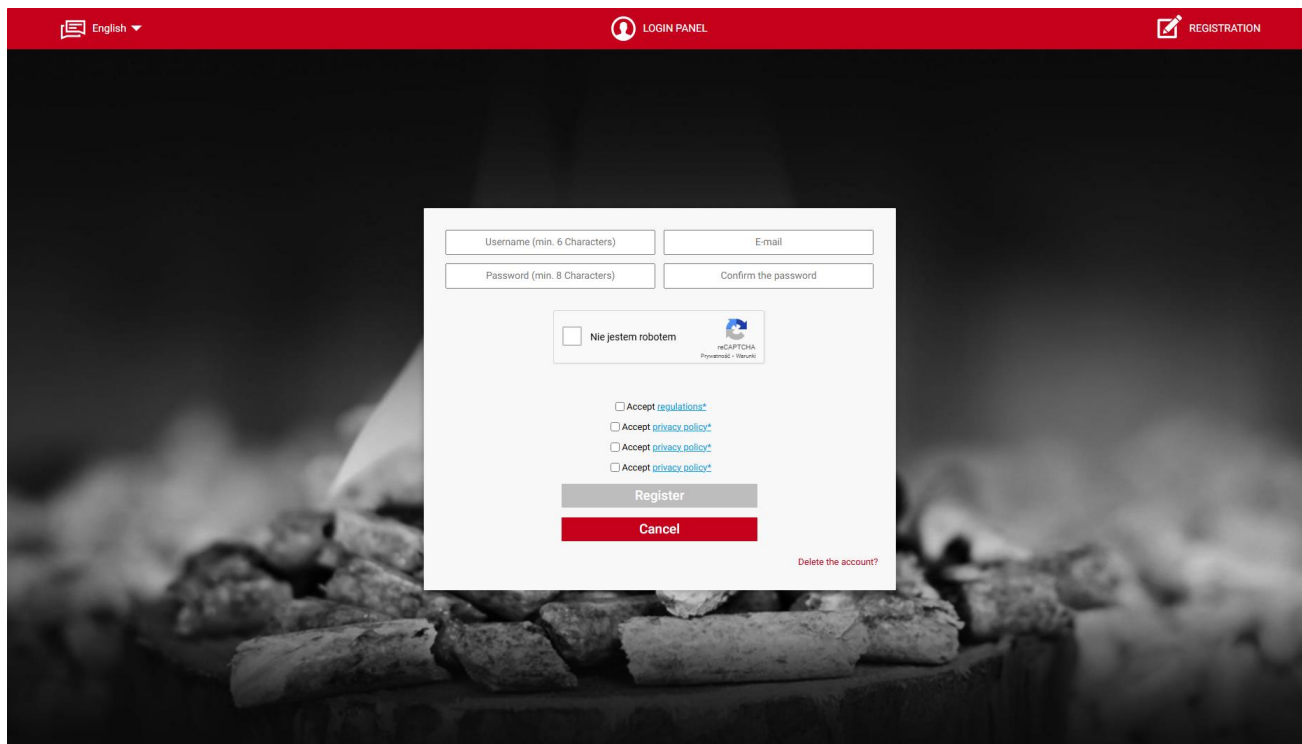

The screenshot shows the registration form on the emodul.eu website. The form is centered on a dark background with a blurred image of a fireplace. The form fields include: Username (min. 6 Characters), Email, Password (min. 8 Characters), and Confirm the password. Below the fields is a checkbox for 'Nie jestem robotem' (I am not a robot) with a reCAPTCHA logo. There are four checkboxes for accepting regulations and privacy policies. At the bottom, there are 'Register' and 'Cancel' buttons, and a small link for 'Delete the account?'.

Registreren van een nieuw account op <https://emodul.eu>

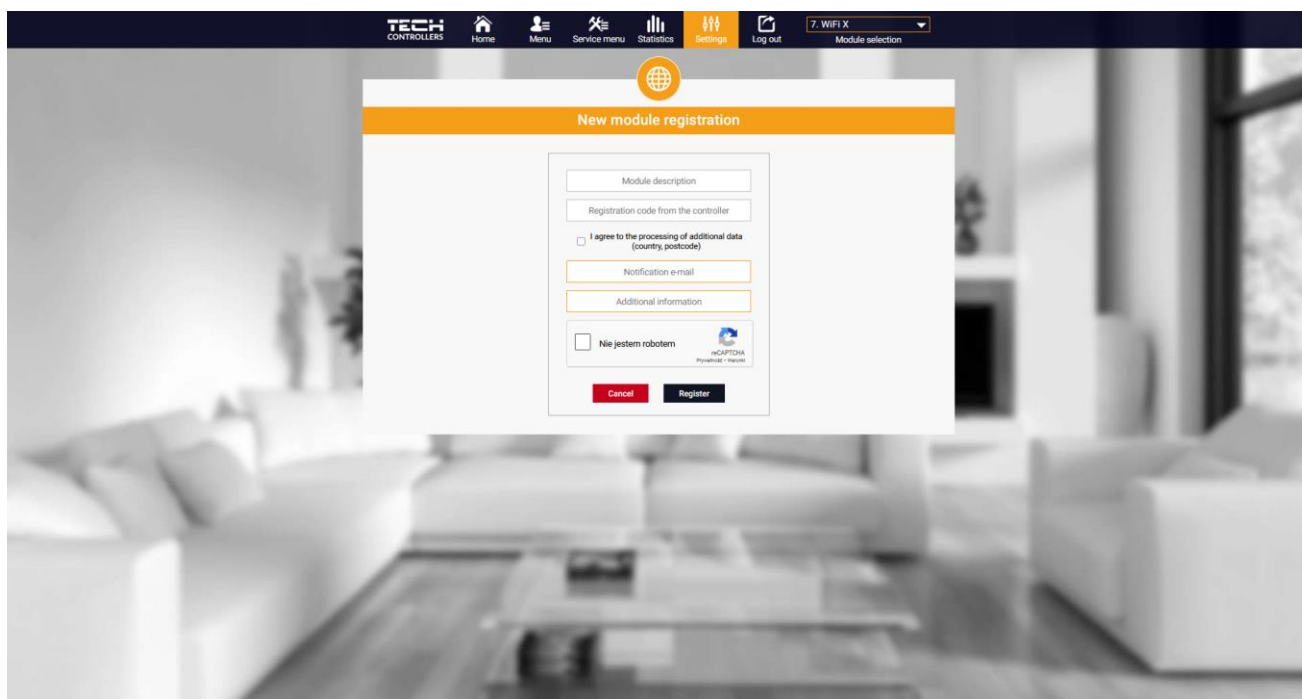

The screenshot shows the 'New module registration' form on the emodul.eu website. The form is centered on a blurred image of a living room. The form fields include: Module description, Registration code from the controller, a checkbox for 'I agree to the processing of additional data (country, postcode)', Notification e-mail, and Additional information. Below the fields is a checkbox for 'Nie jestem robotem' (I am not a robot) with a reCAPTCHA logo. At the bottom, there are 'Cancel' and 'Register' buttons.

Registreren van een nieuwe module

Zodra je bent ingelogd, ga naar het tabblad Instellingen en selecteer **Module registreren**. Voer vervolgens de code in die door de controller is gegenereerd (deze code wordt gegenereerd op de telefoon in het tabblad "Configuratieportaal" onder de optie "eModul.eu verbinding"). De module kan een naam krijgen (in het veld "Module beschrijving").

1. HOME TAB

Het **HOMETAB** toont het hoofdscherm met tegels die de huidige status van de verschillende verwarmingssystemapparaten illustreren.

1.1. POTENTIALVRIJE CONTACTMODUS

Om de regelaar in **Contactmodus** te laten werken, moet dit type werking in het Menu worden geactiveerd en moet de optie **Ingeschakeld** zijn geselecteerd. Pas daarna worden de individuele parameters voor de contactwerking weergegeven!

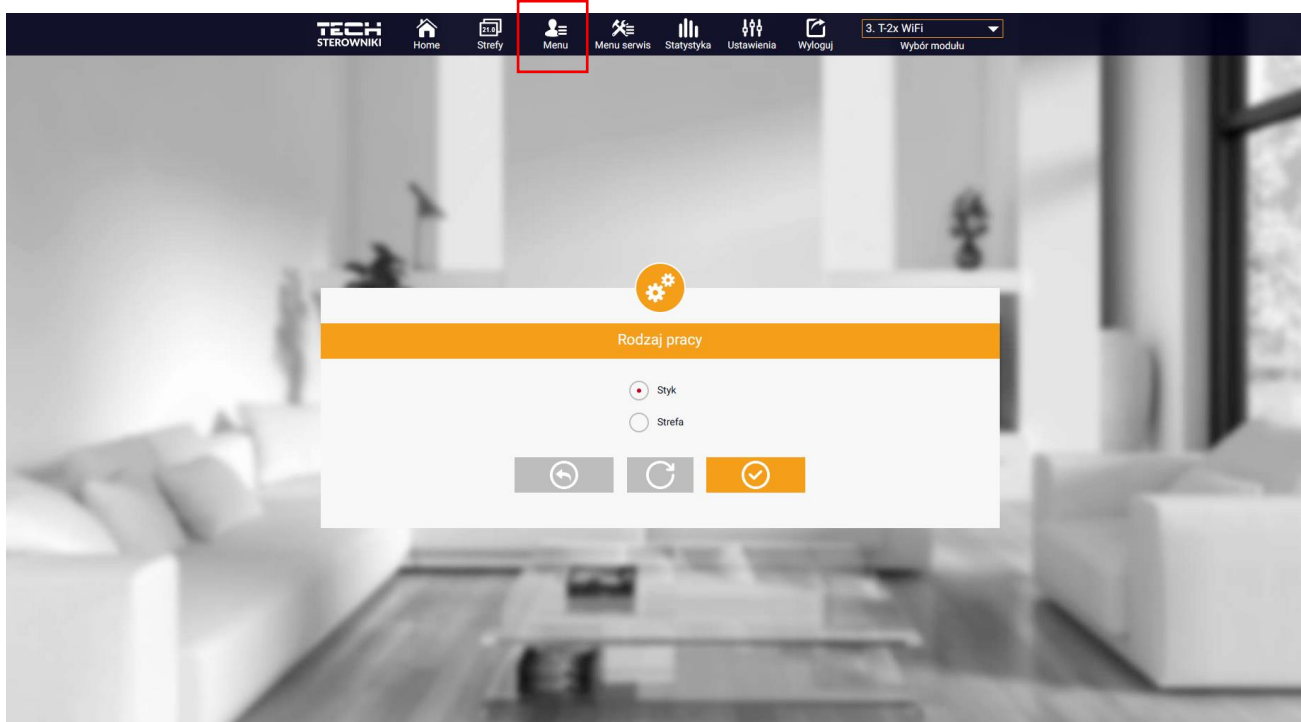

Operating mode selection screen

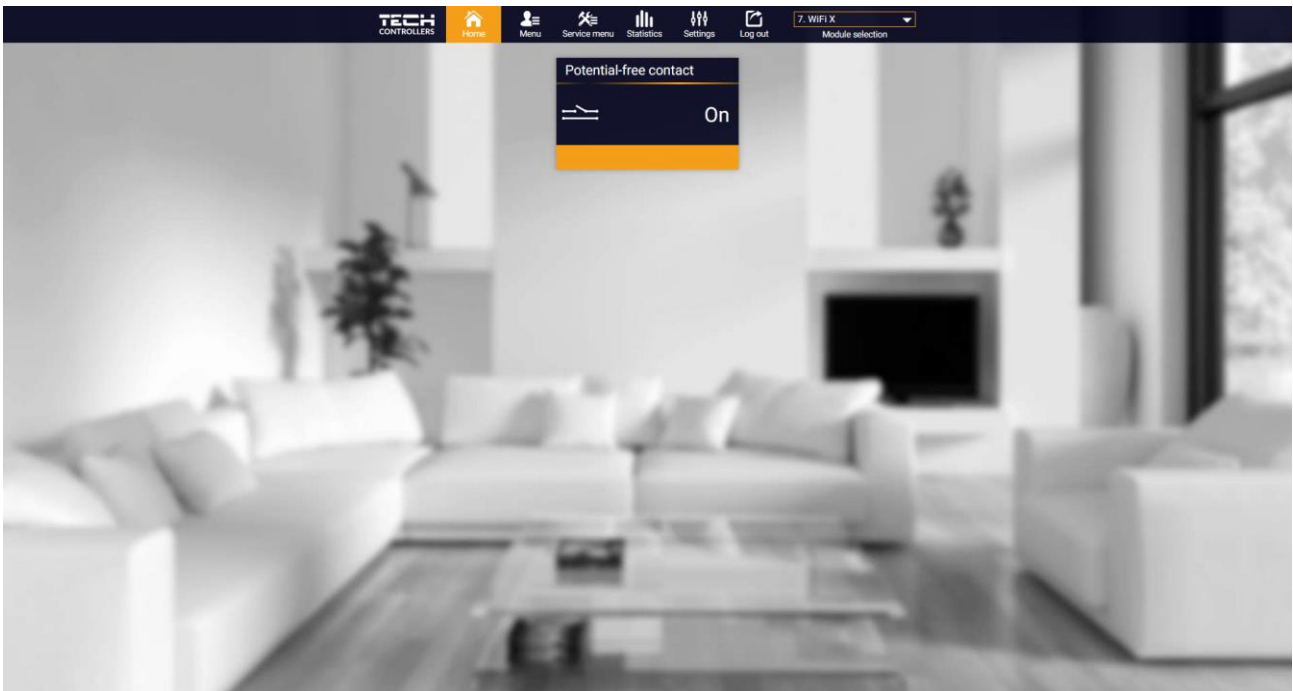

- **UIT / AAN** – schakelt het contact uit of in voor de onderstaande modi:
- **Werkingsmodus**
 - **Handmatige werking** – bediening van het contact voor continue werking via directe invoer (zie hoofdstuk: *Handmatige werking*)
 - **Schema** – bediening van het contact volgens het schema dat is ingesteld voor een specifieke dag van de week.
- **Schema** – instellen van het werkingsschema van het contact.
- **Type werking**
 - **Contact** – de regelaar stuurt het verwarmings-/koelapparaat aan op basis van de instellingen, bijvoorbeeld het schema
 - **Zone** – de regelaar stuurt het verwarmings-/koelapparaat aan op basis van gegevens van de sensor die in de zone is geregistreerd.
- **Twee-standen-ingang** – wanneer deze functie is ingeschakeld, werkt het contact volgens de eerder geselecteerde modus (handmatige werking of schema), op voorwaarde dat de **Heat/Cool**-ingang is kortgesloten.
- **Internetmodule** – het is mogelijk verbinding te maken met de WiFi-module via een webbrowser. Het apparaat moet zich op hetzelfde netwerk bevinden als de regelaar. Voer het weergegeven IP-adres in de webbrowser in om toegang te krijgen tot het **Configuratieportaal** (bijv. voor het downloaden van de actuele softwareversie).

1.2. ZONE-TYPE BEWERKING

Selecteer de type bewerking **Zones** en registreer de regelaar. Op het hoofdscherm verschijnt een tegel met de parameters van de betreffende zone.



LET OP!

Het omschakelen van de regelaar van **Zone** naar **Contact** leidt automatisch tot het afmelden (de-registreren) van de regelaar!

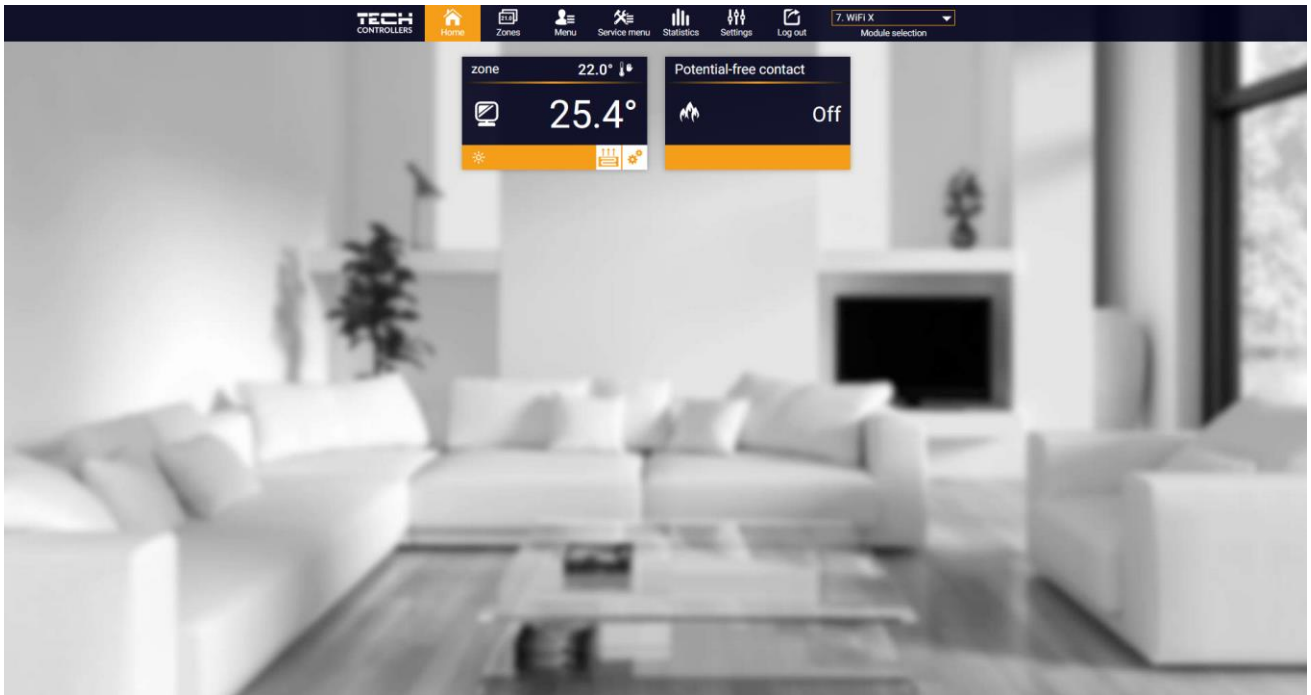

HOME TAB

Tik op de tegel die overeenkomt met een bepaalde zone om de vooraf ingestelde temperatuur te bewerken.

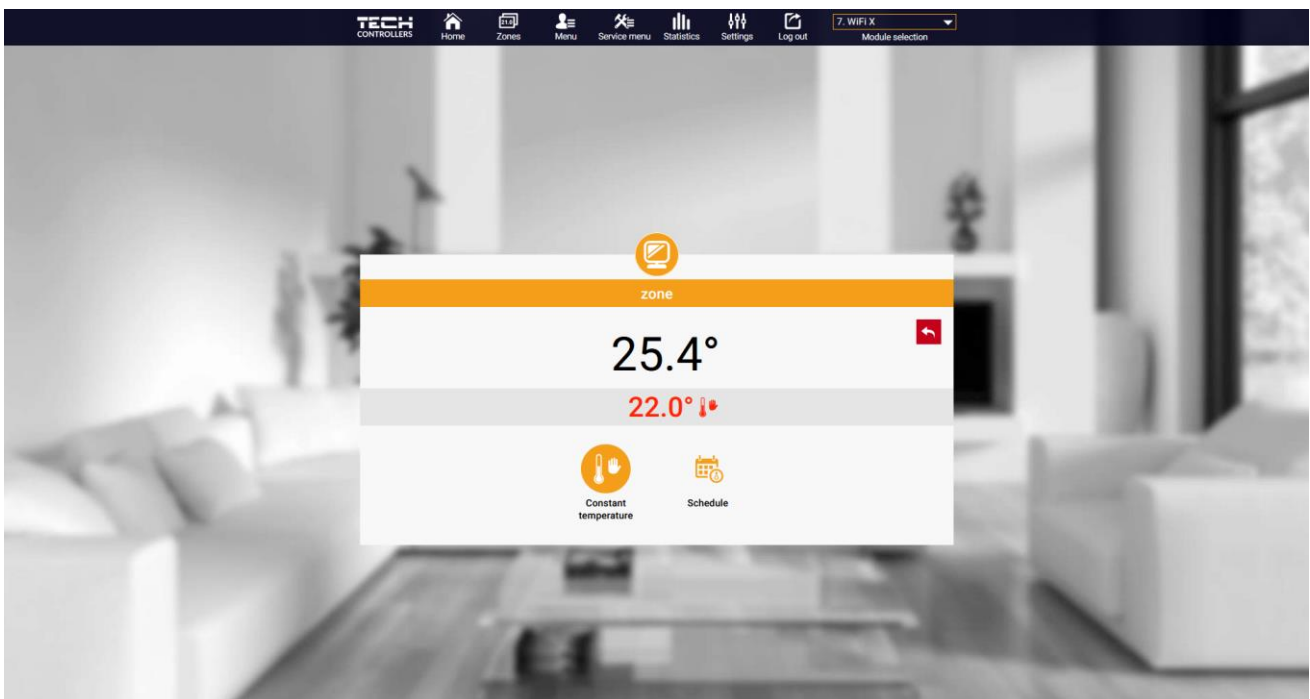

Bewerken van de vooraf ingestelde temperatuur

De bovenste waarde is de huidige temperatuur in de zone, terwijl de onderste waarde de vooraf ingestelde temperatuur is. De vooraf ingestelde temperatuur voor de zone is standaard afhankelijk van de wekelijkse schema-instellingen. De constante temperatuurmodus maakt het mogelijk om een aparte vooraf ingestelde temperatuur in te stellen die van toepassing is in de zone, ongeacht de tijd.

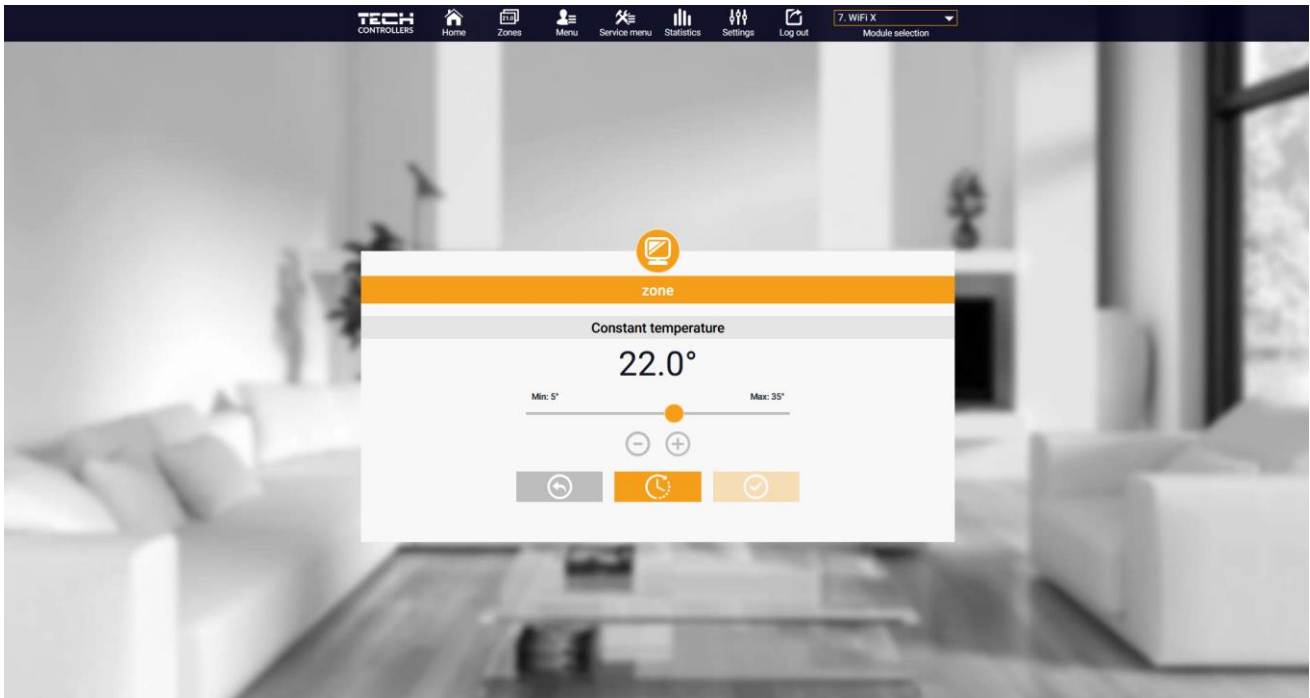

Bewerken van de constante vooraf ingestelde temperatuur

Door het pictogram voor constante temperatuur te selecteren, is het mogelijk om de temperatuur in te stellen met tijdslimieten. Deze modus maakt het mogelijk om een temperatuurwaarde in te stellen die alleen binnen een vooraf gedefinieerde periode van toepassing is. Wanneer de periode voorbij is, hangt de vooraf ingestelde temperatuur weer af van de wekelijkse schema-instellingen (schema of constante temperatuur zonder tijdslimiet).

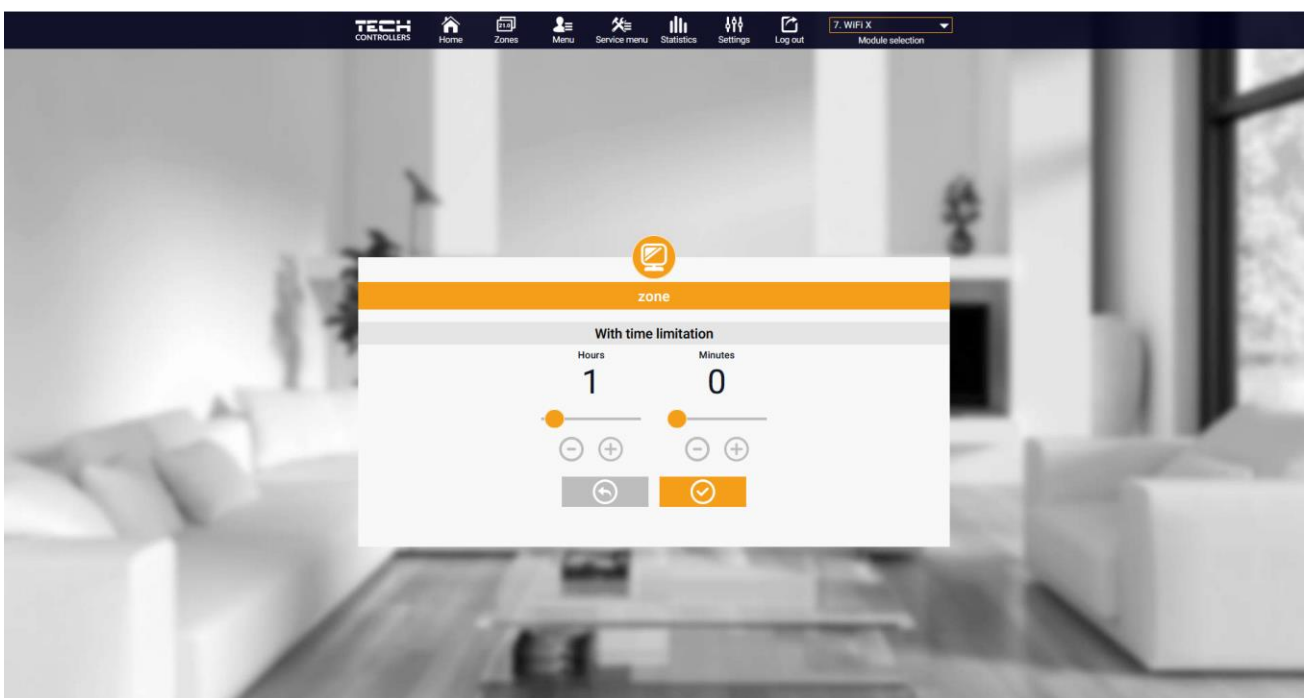

Voorgedefinieerde temperatuur met tijdslimieten

Tik op het **Schema-pictogram** om het scherm voor schema-selectie te openen.

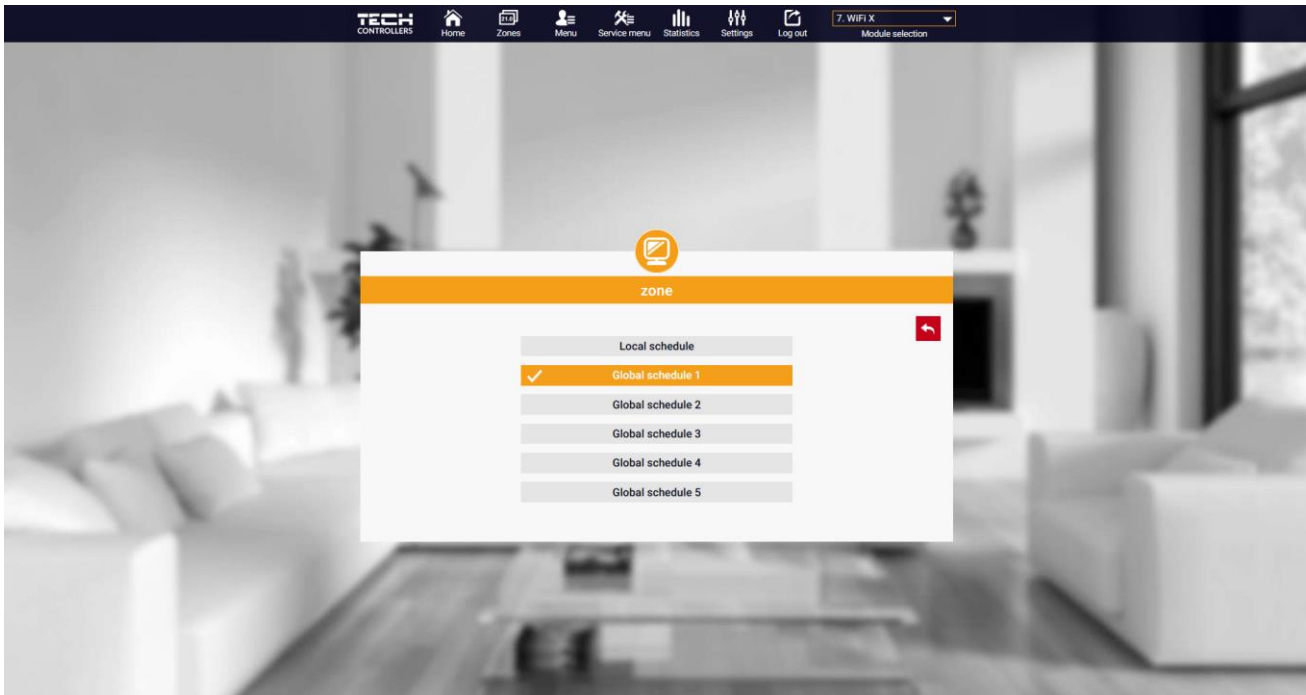

Selecteren van een wekelijks schema

Het is mogelijk om zes wekelijkse schema's in te stellen: 1-lokaal, 5-globaal. De temperatuurinstellingen voor schema's zijn gemeenschappelijk voor zowel verwarming als koeling. De selectie van een specifiek schema in een gegeven modus wordt afzonderlijk onthouden.

- **Lokaal schema** - wekelijks schema dat alleen aan de zone is toegewezen. Dit kan vrij worden bewerkt.
- **Globaal schema 1-5** - de mogelijkheid om meerdere schema's in een zone in te stellen, maar het actieve schema zal de werking bepalen.

Na het selecteren van het schema tik je op OK en ga je verder met het bewerken van de wekelijkse schema-instellingen.

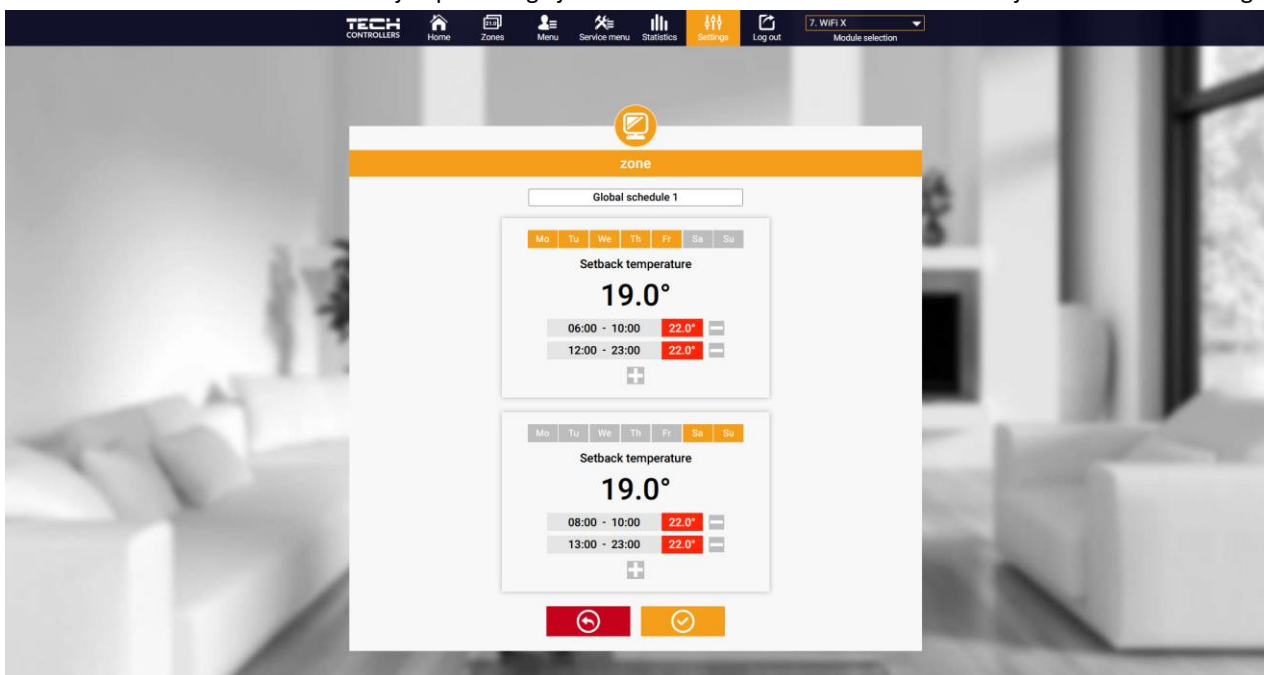

Bewerken van een wekelijks schema

Bewerken stelt de gebruiker in staat om twee programma's te definiëren en de dagen te selecteren waarop de programma's actief zullen zijn (bijvoorbeeld van maandag tot vrijdag en in het weekend). Het uitgangspunt voor elk programma is de vooraf ingestelde temperatuurwaarde. Voor elk programma kan de gebruiker tot 3 tijdsperiodes definiëren waarin de temperatuur anders zal zijn dan de vooraf ingestelde waarde. De tijdsperiodes mogen elkaar niet

overlappen. Buiten deze tijdsperiodes geldt de vooraf ingestelde temperatuur. De nauwkeurigheid bij het definiëren van de tijdsperiode is 15 minuten.

Door op de pictogrammen  op de tegels te tikken, krijgt de gebruiker een overzicht van de gegevens, parameters en apparaten in de installatie.

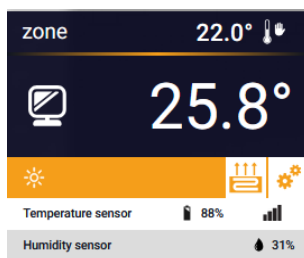
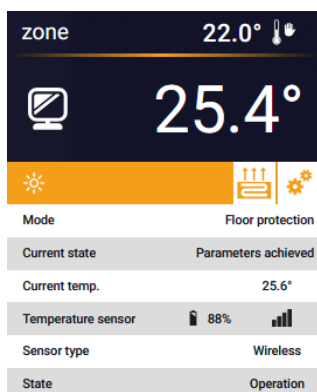

2. ZONEN TAB

De gebruiker kan de weergave van de startpagina aanpassen door de namen van de zones en de bijbehorende pictogrammen te wijzigen.

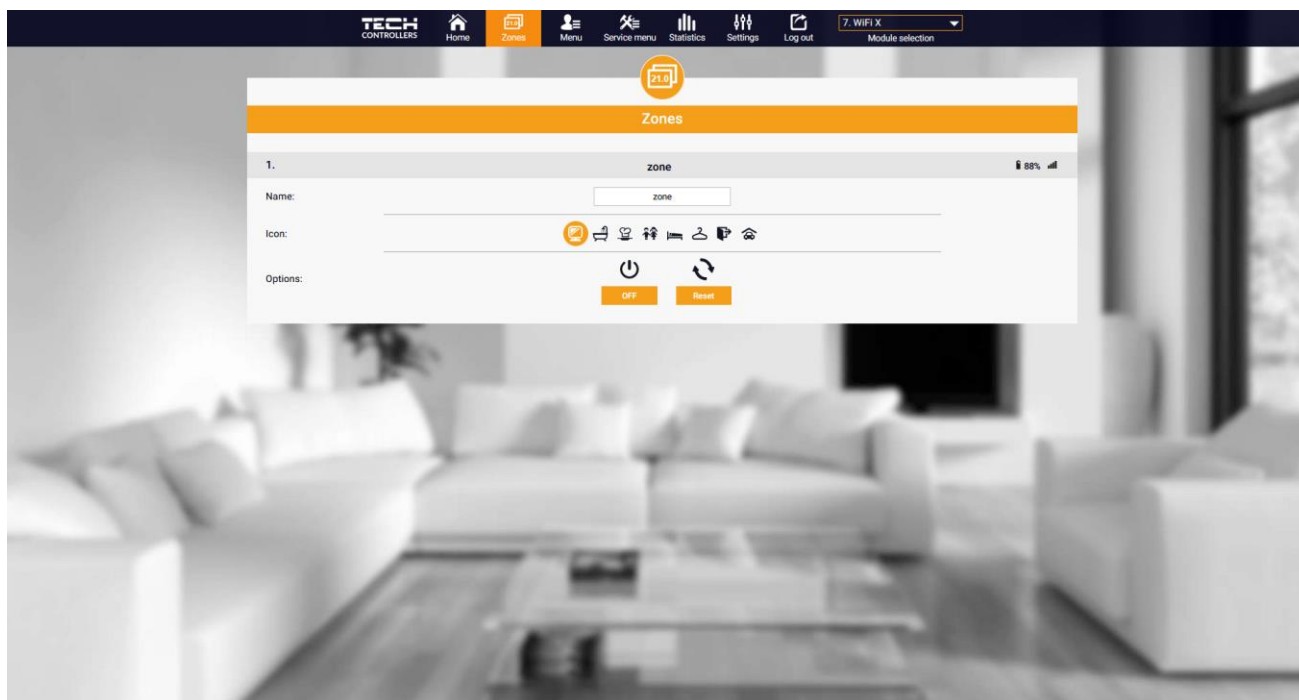

Zonen tab

3. MENU TAB

Dit tabblad bevat alle functies die door de driver worden ondersteund. De gebruiker kan de instellingen van specifieke controllerparameters bekijken en wijzigen.

3.1. TYPE BEWERKING

Selecteer de modus **Zones** en registreer de regelaar. De regelaar stuurt vervolgens het verwarmings-/koelapparaat aan op basis van de gegevens van de sensor.

3.2. OPERATIE MODUS

Met deze functie kun je een specifieke operatie modus selecteren: normaal, vakantie, economie, comfort.

3.3. ZONE

3.3.1. KAMER SENSOR

- **Hysterese** - De kamer temperatuurhysterese introduceert een tolerantie voor schommelingen in de ingestelde kamertemperatuur in het bereik van $0,1 \div 10^{\circ}\text{C}$.
- **Kalibratie** - De kamer sensor wordt gekalibreerd tijdens de installatie of na langdurig gebruik van de controller/sensor, als de weergegeven kamertemperatuur verschilt van de werkelijke temperatuur. De aanpassingsrange is van -10°C tot $+10^{\circ}\text{C}$ met een nauwkeurigheid van of $0,1^{\circ}\text{C}$.
- **Sensor wissen** – Deze functie maakt het mogelijk de geregistreerde ruimtesensor te verwijderen

OPMERKING!



Om de sensor te registreren, schroeft u de behuizing van de controller los en verwijdert u de kap (zie hoofdstuk IV.4).

3.3.2. VLOERVERWARMING

➤ Operatie type

- **UIT** – de functie stelt je in staat om het type werking uit te schakelen.
- **Vloerbeveiliging** - De functie wordt gebruikt om de vloertemperatuur onder de ingestelde maximale temperatuur te houden om de installatie te beschermen tegen oververhitting. Wanneer de temperatuur de ingestelde maximale temperatuur bereikt, wordt de extra verwarming in de zone uitgeschakeld.
- **Comfort modus** - De functie wordt gebruikt om een comfortabele vloertemperatuur te behouden, d.w.z. de controller bewaakt de huidige temperatuur. Wanneer de temperatuur de ingestelde maximale temperatuur bereikt, wordt de zone opnieuw verwarmen uitgeschakeld om de installatie tegen oververhitting te beschermen. Wanneer de vloertemperatuur onder de ingestelde minimale temperatuur daalt, wordt de extra verwarming van de zone ingeschakeld.
- **Max/Min vloertemperatuur** – De functie stelt je in staat om de maximale en minimale vloertemperatuur in te stellen. Op basis van de maximale temperatuur voorkomt de functie Vloerbeveiliging dat de vloer oververhit raakt. De minimale temperatuur voorkomt dat de vloer te veel afkoelt, zodat een comfortabele temperatuur in de ruimte kan worden gehandhaafd.



OPMERKING

In de bedrijfsmodus "Vloerbeveiliging" verschijnt alleen de maximale temperatuur, terwijl in de comfortmodus zowel de minimale als de maximale temperatuur verschijnt.

➤ Vloersensor

- **Hysterese** - De vloertemperatuurhysterese introduceert een tolerantie voor schommelingen in de ingestelde vloertemperatuur in het bereik van $0,1 \div 10^{\circ}\text{C}$.
- **Kalibratie** - De vloersensor wordt gekalibreerd tijdens de installatie of na langdurig gebruik van de controller/sensor, als de weergegeven vloertemperatuur verschilt van de werkelijke temperatuur. De aanpassingsrange is van -10°C tot $+10^{\circ}\text{C}$ met een nauwkeurigheid van $0,1^{\circ}\text{C}$.
- **Sensor wissen** - Met deze functie kunnen gebruikers de geregistreerde vloersensor verwijderen



OPMERKING!

Om de vloersensor te registreren, schroeft u de behuizing van de controller los en verwijdert u de kap (zie hoofdstuk IV.4).

3.3.3. INSTELLINGEN

➤ Verwarming

- **AAN** – de functie stelt je in staat om de verwarmingsmodus in te schakelen.
- **Vooraf ingestelde temperatuur** – de gebruiker kan een specifiek werkschema voor de zone selecteren.
- **Temperatuurinstellingen** – mogelijkheid om de vooraf ingestelde temperatuur in te stellen voor vakantie-, economie- en comfortmodus.

➤ Cooling*

- **AAN**
- Vooraf ingestelde temperatuur
- Temperatuurinstellingen

* Het bewerken van parameterinstellingen is hetzelfde als in de functie "Verwarming".

3.4. VERWARMING - KOELING

3.4.1. OPERATIE MODUS

- **Automatisch** – varieert afhankelijk van de verwarming/koeling-ingang - als er geen signaal is, werkt het in verwarmingsmodus.
- **Verwarming** – de zone wordt verwarmd.
- **Koeling** – de zone wordt gekoeld.

3.5. BESCHERMING - LUCHTVOCHTIGHEID

Bescherming – luchtvochtigheid – Als de luchtvochtigheid in de zone hoger is dan de waarde die in emodul.eu is ingesteld, wordt de koeling in deze zone uitgeschakeld.

OPMERKING

De functie werkt alleen in "Koeling" modus.

3.6. FABRIEKSEINSTELLINGEN

Deze functie maakt het mogelijk de fabrieksinstellingen van de regelaar te herstellen. De standaard werkingsmodus is „Zone”.

Als de controller als zone moet functioneren, je moet het inschakelen in de e-module op het tabblad Zone. Er verschijnt dan een tegel met de individuele zoneparameters op het hoofdscherm. Als de controller als contact moet functioneren, moet u dit type bewerking in het menu wijzigen.

3.7. INTERNETMODULE

Internetmodule - de WiFi-module kan met het internet worden verbonden. Het apparaat moet zich op hetzelfde netwerk bevinden als de regelaar. Om toegang te krijgen tot het **Configuratieportaal**, voert u het weergegeven IP-adres in een webbrowser in (bijv. om de nieuwste softwareversie te downloaden).

4. SERVICE MENU

Het servicemenu is alleen beschikbaar voor gekwalificeerde installateurs en is beschermd met een code die beschikbaar kan worden gesteld door de Tech Sterowniki service. Wanneer je contact opneemt met de service, geef dan het versienummer van de controllersoftware door.

5. STATISTIEKEN TAB

Het tabblad Statistieken stelt de gebruiker in staat om de temperatuurgrafieken voor verschillende tijdsperioden te bekijken, bijvoorbeeld 24 uur, een week of een maand. Het is ook mogelijk om de statistieken voor de voorgaande maanden te bekijken.

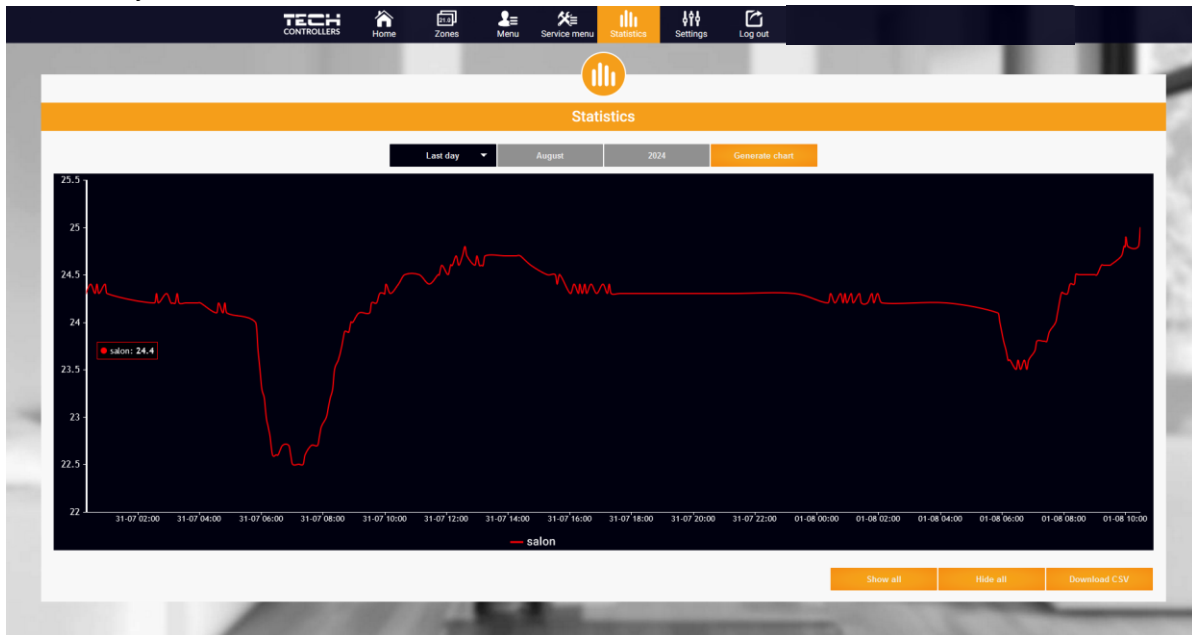

Voorbeeldgrafiek

6. INSTELLINGEN TAB

Het tabblad Instellingen stelt je in staat om gebruikersgegevens te bewerken, moduleparameters te bekijken en een nieuwe module te registreren.

Field	Value
User	
E-mail	E-mail
Current password	
New password	
Confirm the password	

[Regulations](#)
[Privacy policy](#)
[Privacy policy](#)

I consent to the collection and processing of my personal data by Tech - Sterowniki Spółka z ograniczoną odpowiedzialnością Sp.k. with registered office in Wierzbki (34-122) (the Administrator of Personal Data) in accordance with Regulation (EU) 2016/679 of the European Parliament and of the Council of 27 April 2016 on the protection of individuals with regard to the processing of personal data and on the free movement of such data and the repeal of Directive 95/46/EC for the proper functioning of the Serwis 24 application and for the Administrator to perform all activities resulting from its operation, and I consent to the Administrator sharing my personal data with third parties cooperating with it.

[Delete the account](#)

Last update: 2024-07-19, 10:08

Instellingen/Account tab

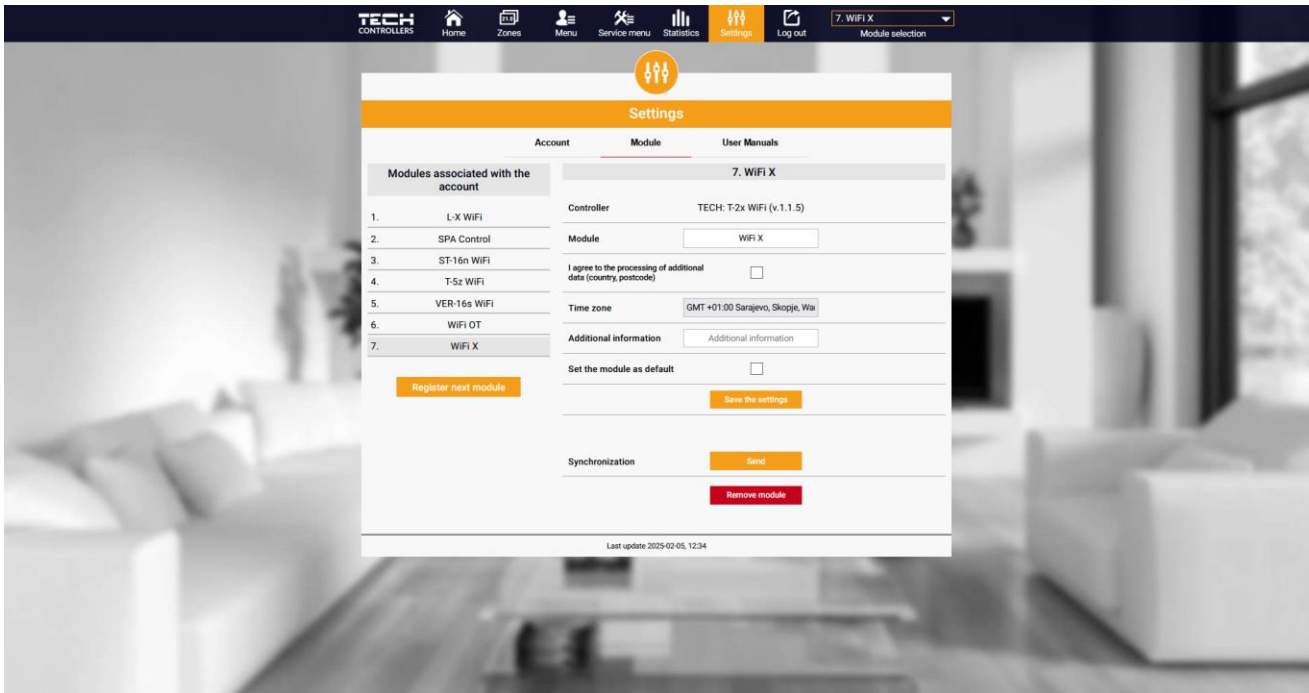

Instellingen/Module tab

VI. SOFTWARE-UPDATE

Om de driver en module bij te werken, selecteer je het tabblad "Setup Portal" op je telefoon en kies je de optie "... update" of download en upload je het bestand.

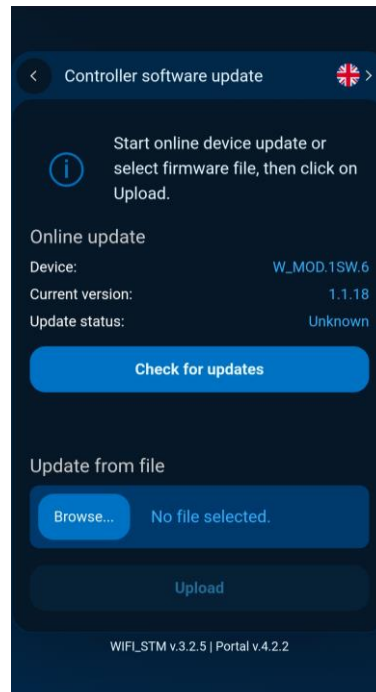
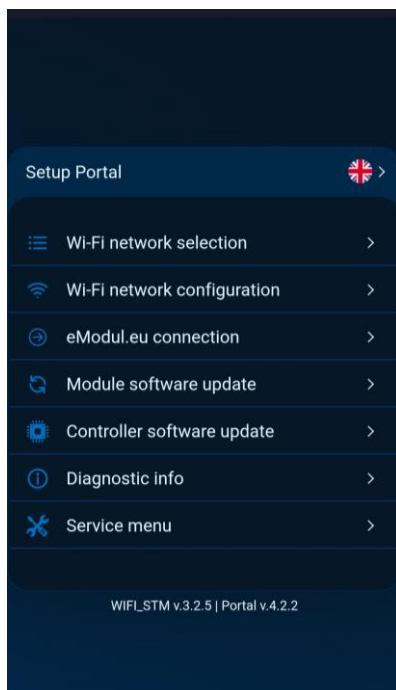

Deze optie stelt je ook in staat om de huidige versie van het programma te bekijken, wat nodig is om contact op te nemen met de Tech Sterowniki service.



OPMERKING

De update wordt afzonderlijk uitgevoerd voor de controller en de module.

VII. TECHNISCHE DATA

Specificatie	Waarde
Voeding	230V +/-10% / 50Hz
Max. vermogenverbruik	1,3W
Werktemperatuur	5÷50°C
Potentieel-vrije contact nom. uitgangsbelasting	230V AC / 0,5A (AC1) * 24V DC / 0,5A (DC1) **
Frequentie	868MHz
Transmissie	IEEE 802.11 b/g/n

* AC1 belastingscategorie: enkelfasige, resistieve of licht inductieve AC belasting.

** DC1 belastingscategorie: gelijkstroom, ohmse of licht inductieve belasting.



EU-VERKLARING VAN OVEREENSTEMMING

Hierbij verklaren wij onder onze eigen verantwoordelijkheid dat **EU-WiFi X** vervaardigd door TECH STEROWNIKI II Sp. z o.o. met hoofdkantoor in Wieprz Biała Droga 31, 34-122 Wieprz, voldoet aan Richtlijn 2014/53/EU van het Europees Parlement en de Raad van 16 april 2014 betreffende de harmonisatie van de wetgevingen van de lidstaten inzake het op de markt aanbieden van radioapparatuur, de Gedelegeerde Verordening (EU) 2022/30 van de Commissie van 29 oktober 2021 tot aanvulling van Richtlijn 2014/53/EU met betrekking tot de toepassing van de essentiële vereisten op het gebied van cyberveiligheid (art. 3(3), punten (d) en (e), Richtlijn 2009/125/EG betreffende de tot stand bringing van een kader voor het vaststellen van eisen inzake ecologisch ontwerp voor energiegerelateerde producten, alsmede de verordening van het MINISTERIE VAN ONDERNEMINGEN EN TECHNOLOGIE van 24 juni 2019 tot wijziging van de verordening betreffende de essentiële eisen ten aanzien van de beperking van het gebruik van bepaalde gevaarlijke stoffen in elektrische en elektronische apparatuur, uitvoeringsbepalingen van Richtlijn (EU) 2017/2102 van het Europees Parlement en de Raad van 15 november 2017 tot wijziging van Richtlijn 2011/65/EU betreffende beperking van het gebruik van bepaalde gevaarlijke stoffen in elektrische en elektronische apparatuur (PB L 305 van 21.11.2017, p. 8).

Voor de beoordeling van de naleving zijn de volgende geharmoniseerde normen en technische standaarden gebruikt:

PN-EN IEC 60730-2-9 :2019-06 art. 3.1a Gebruiksveiligheid

PN-EN IEC 62368-1:2020-11 art. 3.1 a Gebruiksveiligheid

PN-EN 62479:2011 art. 3.1 a Gebruiksveiligheid

ETSI EN 301 489-1 V2.2.3 (2019-11) art.3.1b Elektromagnetische compatibiliteit

ETSI EN 301 489-3 V2.1.1 (2019-03) art.3.1 b Elektromagnetische compatibiliteit

ETSI EN 301 489-17 V3.2.4 (2020-09) art.3.1b Elektromagnetische compatibiliteit

ETSI EN 300 328 V2.2.2 (2019-07) art.3.2 Effectief en coherent gebruik van het radiospectrum

ETSI EN 300 220-2 V3.2.1 (2018-06) art.3.2 Effectief en coherent gebruik van het radiospectrum

ETSI EN 300 220-1 V3.1.1 (2017-02) art.3.2 Effectief en coherent gebruik van het radiospectrum

EN 18031-1:2024, art. 3(3)(d) – Algemene beveiligingseisen voor radioapparatuur, internetverbonden radioapparatuur

EN 18031-2:2024, art. 3(3)(e) – Radioapparatuur die gegevens verwerkt, namelijk internetverbonden radioapparatuur

PN EN IEC 63000:2019-01 RoHS.

Paweł Jura

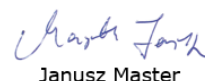
Janusz Master

Prezesa firmy

Wieprz, 17.12.2025

**TECH
TECH
CONTROLLERS**

Hoofdkwartier

ul. Biała Droga 31, 34-122 Wieprz

Service:

phone: **+31 341 371 030**

e-mail: **info@eplucon.nl**

www.tech-controllers.com