

TECH TECH CONTROLLERS

MANUAL DE UTILIZARE EU-505

RO



www.tech-controllers.ro

TECH TECH CONTROLLERS

DECLARAȚIE DE CONFORMITATE UE

Prin prezenta, declarăm pe proprie răspundere că **EU-505** fabricat de TECH STEROWNIKI II Sp. z o.o., cu sediul central în Wieprz Biała Droga 31, 34-122 Wieprz, este în conformitate cu:

Directiva 2014/ 35/ UE a Parlamentului European și a Consiliului din 26 februarie 2014 privind armonizarea legislațiilor statelor membre referitoare la punerea pe piață a **echipamentelor electrice destinate utilizării în cadrul unor anumite limite de tensiune** (Jurnalul de legi UE L 96, din 29.03.2014, p. 357),

Directiva 2014/ 30/ UE a Parlamentului European și a Consiliului din 26 februarie 2014 privind armonizarea legislațiilor statelor membre cu privire la **compatibilitatea electromagnetică** (Jurnalul de legi UE L 96 din 29.03.2014, p.79),

Directiva 2009/ 125/ CE de stabilire a unui cadru pentru stabilirea cerințelor în materie de proiectare ecologică pentru produsele cu impact energetic, reglementarea Ministerului Economiei din 08 mai 2013 în ceea ce privește cerințele esențiale și restricțiile de utilizare a anumitor substanțe periculoase în echipamentele electrice și electronice, punerea în aplicare a prevederilor Directivei RoHS 2011/65 / UE.

Pentru evaluarea conformității, au fost folosite standardele armonizate:

PN-EN IEC 60730-2-9:2019-06,

PN-EN 60730-1:2016-10,

PN EN IEC 63000:2019-01 RoHS.

Wieprz, 11.08.2022

Paweł Jura

Janusz Master

Prezisi firmy

I. Siguranță

Vă rugăm să citiți cu atenție următoarele reglementări înainte de a utiliza dispozitivul. Nerespectarea acestor instrucțiuni poate duce la vătămări corporale și la deteriorarea echipamentului. Vă rugăm să păstrați cu atenție acest manual. Pentru a evita erorile și accidentele inutile, asigurați-vă că toate persoanele care utilizează dispozitivul s-au familiarizat temeinic cu funcțiile sale de funcționare și siguranță. Păstrați acest manual și asigurați-vă că rămâne cu dispozitivul în cazul în care este mutat. Pentru siguranța vieții și a bunurilor, respectați măsurile de precauție specificate în manualul de utilizare, deoarece producătorul nu este responsabil pentru daunele cauzate de neglijență.



ATENȚIE

- **Aparat electric sub tensiune.** Înainte de a efectua orice activități legate de alimentarea cu energie electrică (conectarea cablurilor, instalarea dispozitivului etc.), asigurați-vă că dispozitivul nu este conectat la rețea.
- Instalarea trebuie efectuată de o persoană calificată.
- Înainte de a porni controlerul, măsurați rezistența la împământare a motoarelor electrice și măsurați rezistența de izolație a firelor electrice.
- Aparatul nu este proiectat să fie utilizat de copii.



ATENȚIE

- Descărcările atmosferice pot deteriora controlerul, prin urmare, în timpul unei furtuni, deconectați-l de la rețea scoțând ștecherul din priză.
- Orice utilizare, alta decât cea specificată de producător este interzisă.
- Înainte și în timpul sezonului de încălzire, verificați starea tehnică a controlerului și a cablurilor. De asemenea, trebuie să verificați corectitudinea montării controlerului, iar dacă este murdar și prăfuit trebuie să îl curățați de impurități.



Ne-am angajat la protejarea mediului. Fabricarea de dispozitive electronice impune o obligativitate de a oferi pentru siguranța mediului înconjurător eliminarea dispozitivelor și a componentelor electronice în condiții de siguranță, prin urmare am fost înscrși într-un registru păstrat de Inspekția pentru Protecția Mediului. Simbolul coșului de gunoi tăiat înseamnă că produsul nu trebuie aruncat împreună cu deșeurile obișnuite. Reciclarea deșeurilor contribuie la protejarea mediului. Utilizatorul este obligat să ducă echipamentul folosit la un punct de colectare și reciclare a deșeurilor electrice și a componentelor electronice.

II. Descriere

Modulul Internet este un dispozitiv care permite controlul de la distanță al cazanului prin Internet, permițând utilizatorului să controleze starea tuturor dispozitivelor sistemului cazanului. Este posibil să vizualizați istoricul temperaturii sub formă de diagrame clare și să vizualizați istoricul alertelor controlerului.

Capacitățile și configurația modulului Internet depind de tipul și software-ul controlerului principal. Datorită dezvoltării continue a software-ului, se aduc în mod constant noi îmbunătățiri controlerelor noastre. În noul tip de controlere, procesul de configurare a fost simplificat semnificativ (în submeniul modulului Internet, în meniul instalatorului, se află următoarea opțiune: Înregistrare - dacă această opțiune nu este prezentă, înseamnă că controlerul principal este de tip vechi). Modulul GSM EU-505 este adaptat să funcționeze atât cu vechile controlere principale, cât și cu cele noi.

Funcțiile, în timp ce lucrează alături de noile controlere:

- controlul de la distanță al funcționării cazanului prin Internet
- monitorizarea tuturor dispozitivelor sistemului
- posibilitatea editării tuturor parametrilor controlerului principal (menținerea structurii și ordinii meniului)
- monitorizarea istoricului temperaturii
- monitorizarea istoricului evenimentelor (alarme și modificări ale parametrilor)
- posibilitatea alocării oricărui număr de parole (pentru diverse autorizări - ale meniului, evenimente, statistici) - opțional
- editarea temperaturii setate pe termostatul casei
- posibilitatea de a opera mai multe module dintr-un singur cont administrativ
- notificări prin e-mail despre alerte

Funcțiile, în timp ce lucrează alături de vechile controlere:

- controlul de la distanță al funcționării cazanului prin Internet
- interfață grafică cu animație pe ecranul computerului de acasă
- posibilitatea modificării temperaturilor setate atât pentru pompe, cât și pentru supapele de amestec
- monitorizarea temperaturilor pe senzori
- monitorizarea istoricului temperaturii
- monitorizarea istoricului și a tipului de alarmă

Echipamentul controlerului

- unitate de alimentare 12V DC
- Conexiune RS T
- Cablu de comunicare RS pentru controlerul cazanului

III. Instalare

Modulul trebuie instalat de către o persoană calificată.

! NOTĂ

- Conectarea incorectă a cablurilor poate cauza deteriorarea modului!

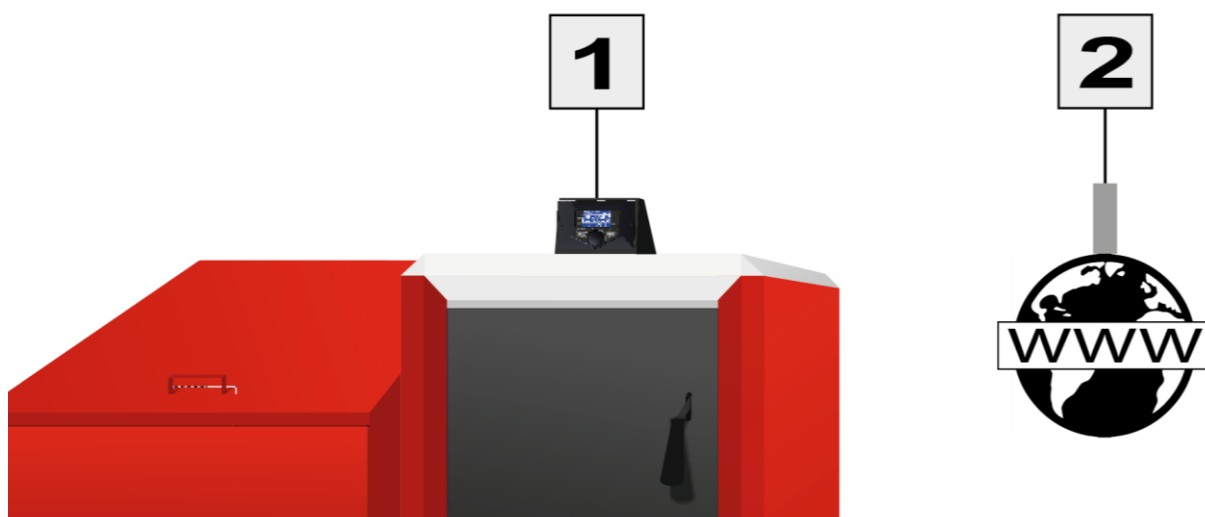
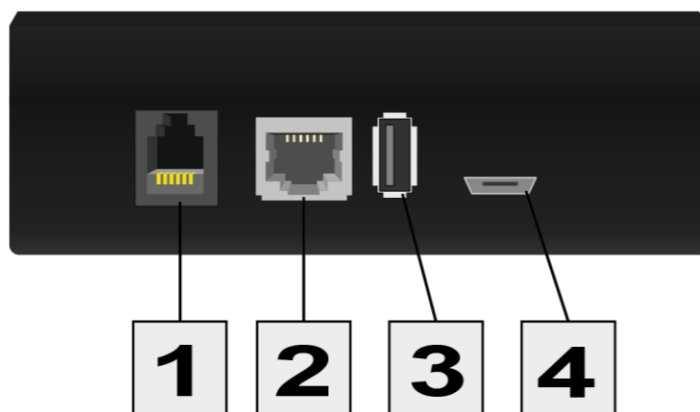

	Priză de comunicație cu controlerul RJ12	Priză de comunicație cu internet RJ45	Priză USB	Alimentare electrică 5V DC
Numărul de conexiuni	1	2	3	4

IV. Configurarea modului cu noul controler

Instalarea modului cu controlerul

În cazul instalării controlerului principal (unul echipat cu noul software) procesele de instalare și operare sunt intuitive. După ce modulul a fost conectat corect, modulul Internet ar trebui să fie pornit în meniul principal de instalare a controlerului (Meniu >> Meniu Instalator >> Modul Internet >> Înregistrare) – va fi generat un cod de înregistrare, care trebuie introdus pe site.

! NOTĂ

Codul generat este valabil doar 60 de minute. Dacă înregistrarea pe site nu se face în acest timp, utilizatorul trebuie să genereze un nou cod.



Vă recomandăm să utilizați browserele Mozilla FireFox sau Google Chrome.

IV.a) Conectarea pe site

După ce a generat codul pe controlor, utilizatorul trebuie să viziteze site-ul <https://emodul.eu/login>. În primul rând, utilizatorul ar trebui să creeze un cont:

Înregistrare a unui cont nou pe site-ul <https://emodul.eu/login>

După conectarea la cont, introduceți codul generat de controlerul principal în fila Setări. Utilizatorul poate atribui orice nume modului (în câmpul dedicat descrierii modului).

Home Menu Service menu Fitters menu Statistics Settings Logout Info



New Module Registration

Module description

Registration code from the controller

Code from the picture



[Unreadable? Generate new code.](#)

Add Cancel

Panou de înregistrare a noului modul

 **NOTĂ**

Un cont înregistrat pe site-ul www.emodul.eu poate opera mai multe module EU-505 diferite.

IV.b) Pagina de start

Meniul *Acasă* afișează pagina de pornire cu parametri care ilustrează starea curentă a anumitor dispozitive din sistem. Făcând clic pe ele, utilizatorul poate modifica parametri de operare.

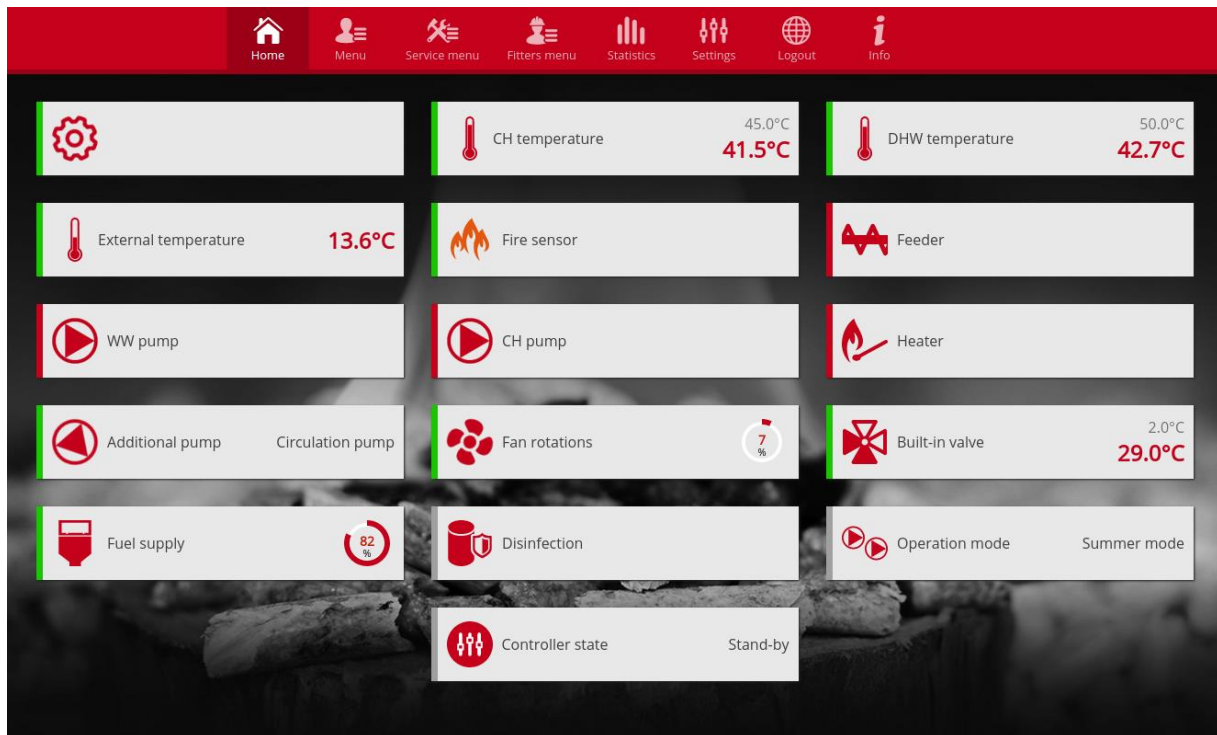

Ecran de afișare a parametrilor din meniul Acasă.

Utilizatorul poate ajusta aspectul vizual al paginii de start în funcție de nevoile sale, modificând aspectul și ordinea parametrilor sau eliminându-i pe cei de care nu are nevoie. Aceste modificări pot fi făcute din meniul *Setări*.

IV c) Modificarea parametrilor de funcționare ai controlerului

Filele ulterioare de pe site conțin parametrii controlerului principal. Structura meniului este în concordanță cu structura meniului principal al controlerului.

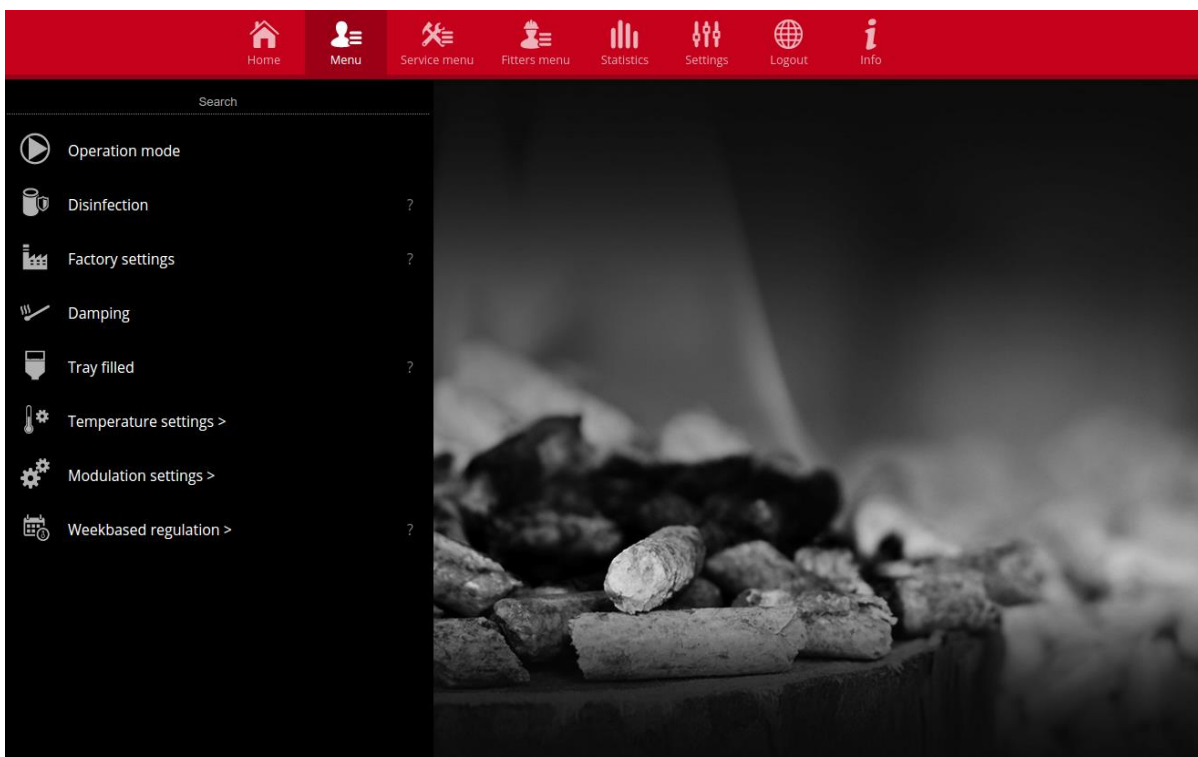

Ecran de afișare a principalilor parametri ai meniului principal.



Ecran de afișare a modificărilor setărilor.

IV.d) Statistici

În fila *Statistici*, utilizatorul poate vizualiza diagrama temperaturii pentru diferite intervale de timp: zi, săptămână sau lună. De asemenea, poate vizualiza statistici din lunile precedente:



Ecran de afișare a diagramei temperaturilor.

V. Configurarea modului cu vechiul controler

Instalarea modului cu controlerul

Modulul EU-505 cooperează cu controlere de la compania TECH, echipate cu comunicație RS și software adecvat. După ce modulul a fost conectat corect, modulul Internet ar trebui să fie pornit în meniul principal de instalare a controlerului (*Meniu >> Meniu Instalator >> Modul Internet >> Activare*), apoi >> *adresa IP* ar trebui să fie confirmată. După un moment, va apărea adresa IP a modului, care va fi necesară pentru instalarea ulterioară, prin urmare vă sfătuim să o notați pe o bucată de hârtie. (de ex. 192.168.1.192)

V.a) Conectarea la modul (LAN)

1. Deschideți o pagină de Internet,



introduceți adresa IP pe care ați notat-o (de ex. `http://192.168.1.192`) și dați accept făcând clic pe **ENTER**.

2. Pagina de logare se va deschide. Introduceți un nume de utilizator (utilizator: **user**),

Lăsați câmpul de parolă necompletat și faceți clic pe **OK**.

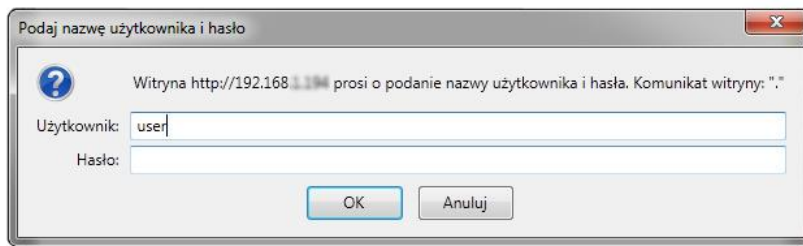

După finalizarea acestor pași, utilizatorul va fi conectat la modul prin intermediul rețelei locale.

V.b) Setări de protecție

1. Setări de protecție a modului în LAN.

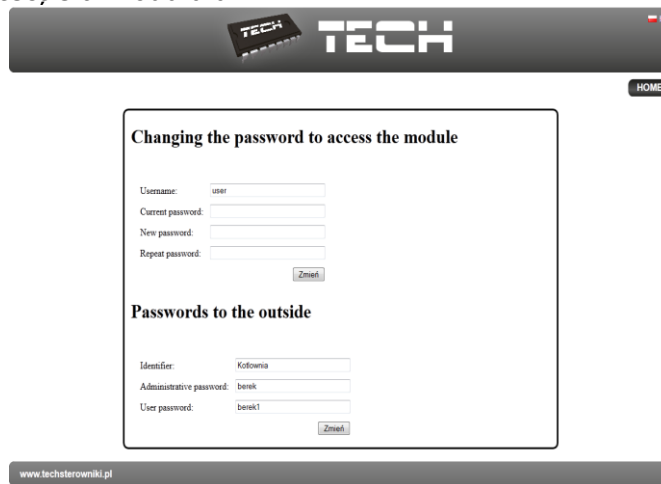

Setați noul nume de utilizator și parola.



După ce ați acceptat făcând clic pe **modificare**, va apărea următorul mesaj:

2. Înregistrarea site-ului extern.

Pentru a utiliza modulul, trebuie să configurați accesul la un site web extern. În acest scop, completați câmpurile : ID și parole.

Passwords to the outside

Identifier:	<input type="text" value="Kotlownia"/>
Administrative password:	<input type="text" value="berek"/>
User password:	<input type="text" value="berek1"/>
	<input type="button" value="Register"/>

Setarea **Parolei Administrative** permite modificarea gratuită a temperaturilor setate (editare), în timp ce **Parola utilizator** dă dreptul de a inspecta temperatura fără posibilitatea de a face modificări.



Notă!

Modificările ulterioare ale ID-ului site-ului extern nu vor fi posibile. După acceptare făcând clic pe **Înregistrare**, va apărea următorul mesaj:



V c) Conectarea la modul (site-ul extern)

Conectarea la modulul EU-500 de pe un site web extern se face prin introducerea **http://zdalnie.techsterowniki.pl** în browserul de Internet.

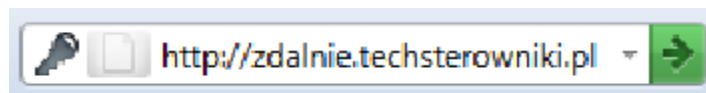

Acceptați și așteptați câteva momente, iar o fereastră de bun venit va apărea.

Introduceți în fereastra deschisă datele de logare și parola setate anterior și faceți clic pe **autentificare**.



EU-505

Ecranul modului va apărea în câteva momente.

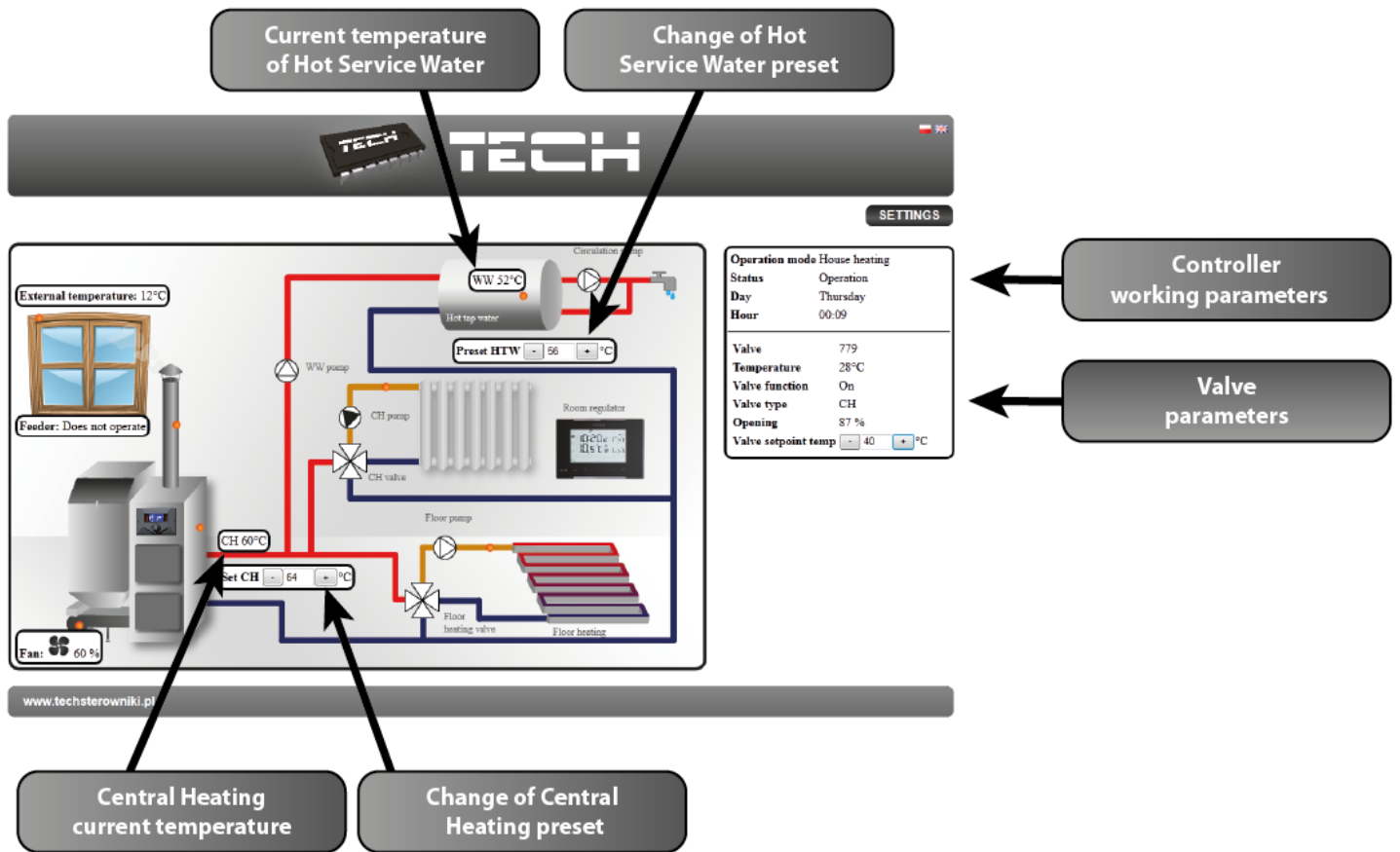

! Notă!

În unele cazuri, Internet Explorer limitează posibilitatea de a porni scripturile și formatele ActivX, care sunt necesare pentru afișarea datelor descărcate din modul. Prin urmare, este recomandat să porniți această opțiune în browser-ul web făcând clic dreapta pe o bară de notificare pe „permite conținut blocat”.

To help ensure safety, Internet Explorer restricted the possibility of starting ActiveX scripts and formats for this website that could obtain access to this computer. Click here to enter more options...

Allow blocked content
What is the hazard?
Information bar help

V.d) Configurarea manuală a modului

Una dintre metodele de configurare a controlerului cu o rețea locală este setarea manuală a parametrilor de acces.

În acest caz, utilizatorul trebuie să verifice setările rețelei locale. Utilizatorul va avea nevoie de următorii parametri:

Adresa IP

Mască IP

Adresa Intrare

Adresa DNS

Descărcarea datelor:

1. Faceți clic pe butonul **Start** din meniu, apoi **Deschidere** (sau combinația **WIN+R**)
c:\Windows\system32\cmd.exe

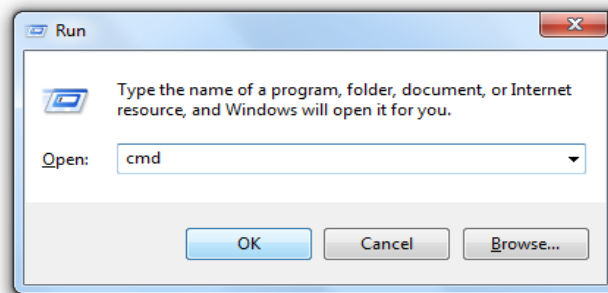

2. Introduceți **cmd** și apăsați **OK**
3. Se va deschide o fereastră de consolă.

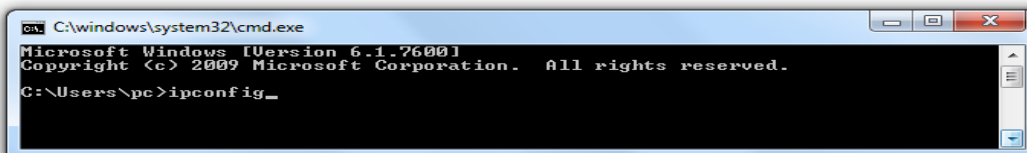

4. Introduceți **ipconfig** și apăsați **Enter**.

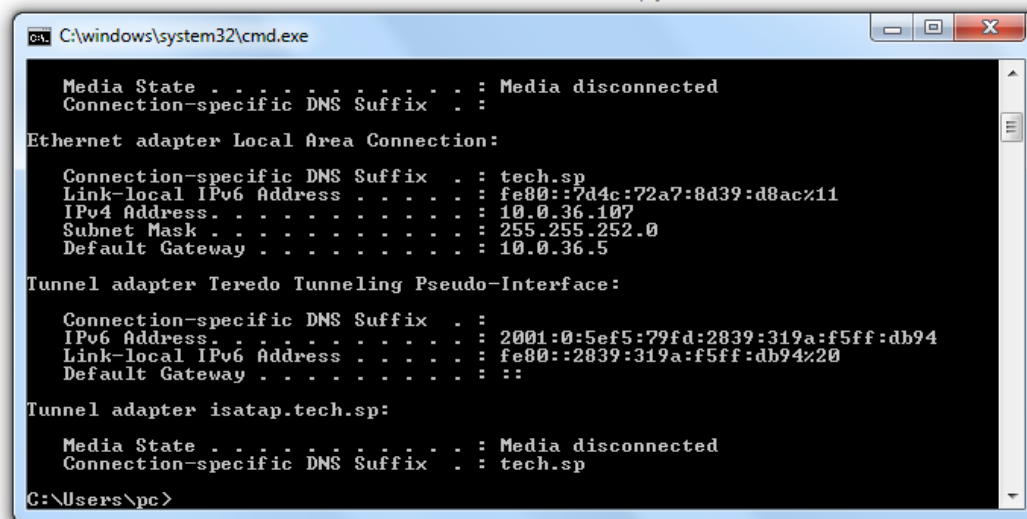

5. În cele mai multe cazuri, **adresa DNS** este aceeași cu **adresa de intrare**. Pentru a fi sigur, verificați introducând comanda **ipconfig/all**

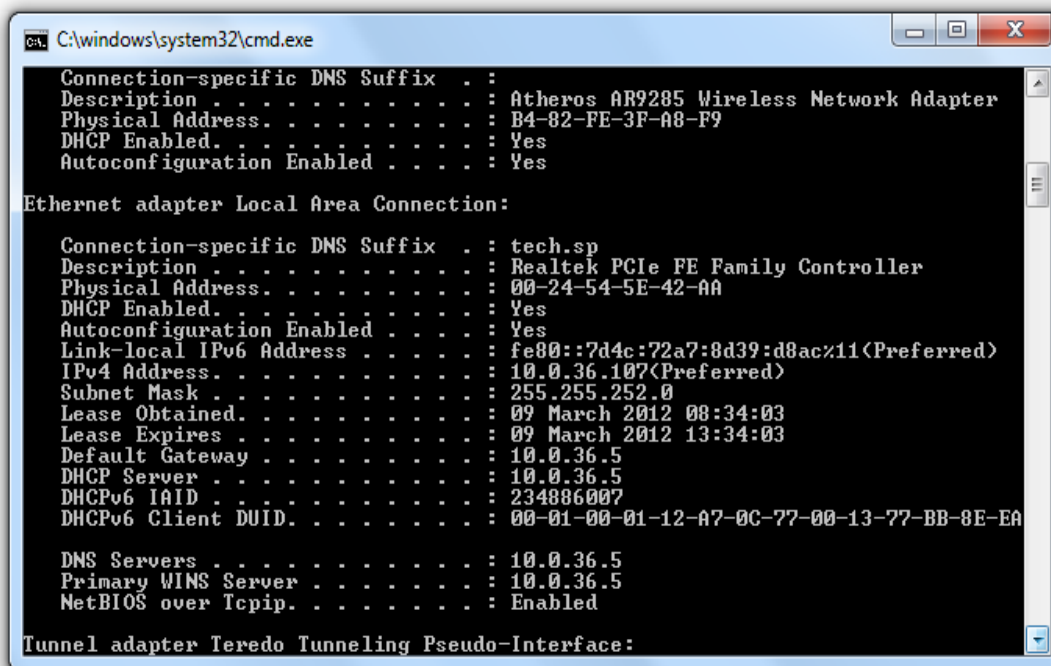

```

C:\windows\system32\cmd.exe
Connection-specific DNS Suffix . : 
Description . . . . . : Atheros AR9285 Wireless Network Adapter
Physical Address. . . . . : B4-82-FE-3F-A8-F9
DHCP Enabled. . . . . : Yes
Autoconfiguration Enabled . . . . : Yes

Ethernet adapter Local Area Connection:

Connection-specific DNS Suffix . : tech.sp
Description . . . . . : Realtek PCIe FE Family Controller
Physical Address. . . . . : 00-24-54-5E-42-AA
DHCP Enabled. . . . . : Yes
Autoconfiguration Enabled . . . . : Yes
Link-local IPv6 Address . . . . . : fe80::7d4c:72a7:8d39:d8ac%11(Preferred)
IPv4 Address. . . . . : 10.0.36.107(Preferred)
Subnet Mask . . . . . : 255.255.252.0
Lease Obtained. . . . . : 09 March 2012 08:34:03
Lease Expires . . . . . : 09 March 2012 13:34:03
Default Gateway . . . . . : 10.0.36.5
DHCP Server . . . . . : 10.0.36.5
DHCPv6 Iaid . . . . . : 234886007
DHCPv6 Client DUID. . . . . : 00-01-00-01-12-A7-0C-77-00-13-77-BB-8E-EA

DNS Servers . . . . . : 10.0.36.5
Primary WINS Server . . . . . : 10.0.36.5
NetBIOS over Tcpi . . . . . : Enabled

Tunnel adapter Teredo Tunneling Pseudo-Interface:

```

Configurarea controlerului

După ce notați toate datele necesare, treceți la setările controlerului.

Introduceți setările modulului Internet în controlerul cazanului (meniu>>meniu instalator>>modul Internet).

1. Parametrul **DHCP** (*Protocol de configurare dinamică a gazdei*) trebuie dezactivat.
2. **Adresa IP** ar trebui să fie setată ca unică pentru rețea, schimbând numerele adresei IP cu orice alte numere, de ex. 192.168.1.200. Când este necesar, este posibil să verificați dacă adresa IP este disponibilă introducând în cmd.exe comanda ping 192.168.1.200.

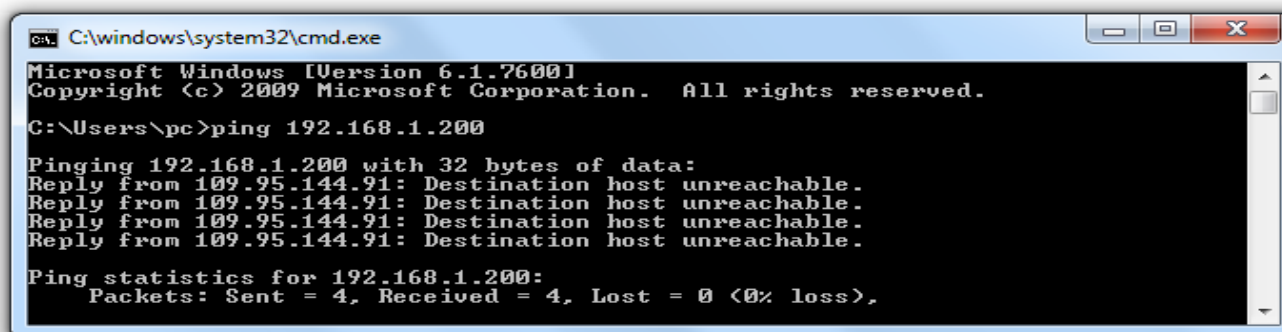

```

C:\windows\system32\cmd.exe
Microsoft Windows [Version 6.1.7600]
Copyright (c) 2009 Microsoft Corporation. All rights reserved.

C:\Users\pc>ping 192.168.1.200

Pinging 192.168.1.200 with 32 bytes of data:
Reply from 109.95.144.91: Destination host unreachable.
Reply from 109.95.144.91: Destination host unreachable.
Reply from 109.95.144.91: Destination host unreachable.
Reply from 109.95.144.91: Destination host unreachable.

Ping statistics for 192.168.1.200:
    Packets: Sent = 4, Received = 4, Lost = 0 (0% loss),

```

Dacă va apărea mesajul „Gazda țintă nu este disponibilă”, adresa este disponibilă și poate fi utilizată.

Dacă se întoarce un mesaj către dvs., atunci trebuie utilizată o altă adresă IP.

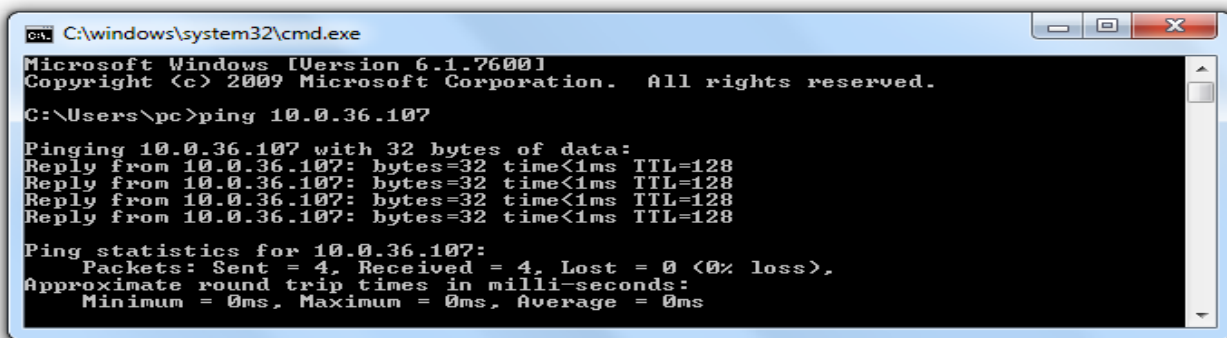

```

C:\windows\system32\cmd.exe
Microsoft Windows [Version 6.1.7600]
Copyright (c) 2009 Microsoft Corporation. All rights reserved.

C:\Users\pc>ping 10.0.36.107

Pinging 10.0.36.107 with 32 bytes of data:
Reply from 10.0.36.107: bytes=32 time<1ms TTL=128
Reply from 10.0.36.107: bytes=32 time<1ms TTL=128
Reply from 10.0.36.107: bytes=32 time<1ms TTL=128
Reply from 10.0.36.107: bytes=32 time<1ms TTL=128

Ping statistics for 10.0.36.107:
    Packets: Sent = 4, Received = 4, Lost = 0 (0% loss),
    Approximate round trip times in milli-seconds:
        Minimum = 0ms, Maximum = 0ms, Average = 0ms
  
```

3. **Adresa MAC este implicită: 12:12:12:12:12:18** și trebuie să fie unică.
4. **Setați masca IP, adresa de intrare și adresa DNS** ca în daele descărcate.
5. După configurarea corectă a controlerului, utilizatorul poate trece instrucțiunile IV. Conectarea la modul (LAN), introducând **adresa IP** obținută anterior în browserul web.

VI. Setări de rețea necesare

Pentru ca modulul de Internet să funcționeze corect, este necesar să conectați modulul la rețea cu un server DHCP și un port deschis 2000.

După conectarea modulului de Internet la rețea, accesați meniul de setări al modulului (în controlerul principal).

Dacă rețeaua nu are un server DHCP, modulul de Internet trebuie configurat de administratorul acestuia prin introducerea parametrilor corespunzători (DHCP, adresă IP, adresă intrare, mască de subrețea, adresă DNS).

1. Accesați meniul de setări pentru modulul Ethernet.
2. Selectați „ON”.
3. Verificați dacă este selectată opțiunea „DHCP”.
4. Așteptați puțin (aprox. 1 min.) și verificați dacă a fost atribuită o adresă IP. Accesați fila „Adresă IP” și verificați dacă valoarea este diferită de 0.0.0.0 / -.-.-.-.
 - a) Dacă valoarea este încă 0.0.0.0 / -.-.-.-, verificați setările de rețea sau conexiunea Ethernet dintre modulul de Internet și dispozitiv.
5. După ce adresa IP a fost atribuită, începeți înregistrarea modulului pentru a genera un cod care trebuie atribuit contului din aplicație.

VII. DATE TEHNICE

Nr.	Specificație ver 10Mb/s	
1	Alimentare electrică	5V DC
2	Consum max. de energie	200 mA
3	Transmisie	IEEE 802.3 10 Mb/s
4	Conexiune la rețea	Conector RJ 45
5	Conexiune controler	Conector RJ12

No.	Specificație ver..100Mb/s	
1	Alimentare electrică	5V DC
2	Consum max. de energie	200 mA
3	Transmisie	IEEE 802.3 100 Mb/s
4	Conexiune la rețea	Conector RJ 45
5	Conexiune controler	Conector RJ12

Cuprins

I.	Siguranță.....	3
II.	Descriere.....	4
III.	Instalare	5
IV.	Configurarea modului cu noul controler	6
	IV.a) Conectarea pe site	6
	IV.b) Pagina de start	8
	IV.c) Modificarea parametrilor de funcționare ai controlerului	9
	IV.d) Statistici	10
V.	Configurarea modulului cu vechiul controler	10
	V.a) Conectarea la modul (LAN).....	10
	V.b) Setări de protecție.....	11
	V.c) Conectarea la modul (site-ul extern)	12
	V.d) Configurarea manuală a modulului	14
	Configurarea controlerului.....	15
VI.	Setări de rețea necesare	16
VII.	DATE TEHNICE	17

TECH TECH CONTROLLERS

PRODUCĂTOR

Tech Sterowniki II Sp. z o.o.
ul. Biała Droga 31, 34-122 Wieprz

Importator:

S.C. LuTECH EXPERT S.R.L.
410085 - Oradea, str. Anghel Saligny nr. 4,
jud. Bihor, România
Mobil: +40 - 760 678 999
e-mail: contact@tech-controllers.ro

Service:

tel: **+40 785 467 825**
e-mail: **contact@tech-controllers.ro**

www.tech-controllers.ro