

TECH TECH CONTROLLERS

MANUAL DE UTILIZARE EU-WiFi X

RO

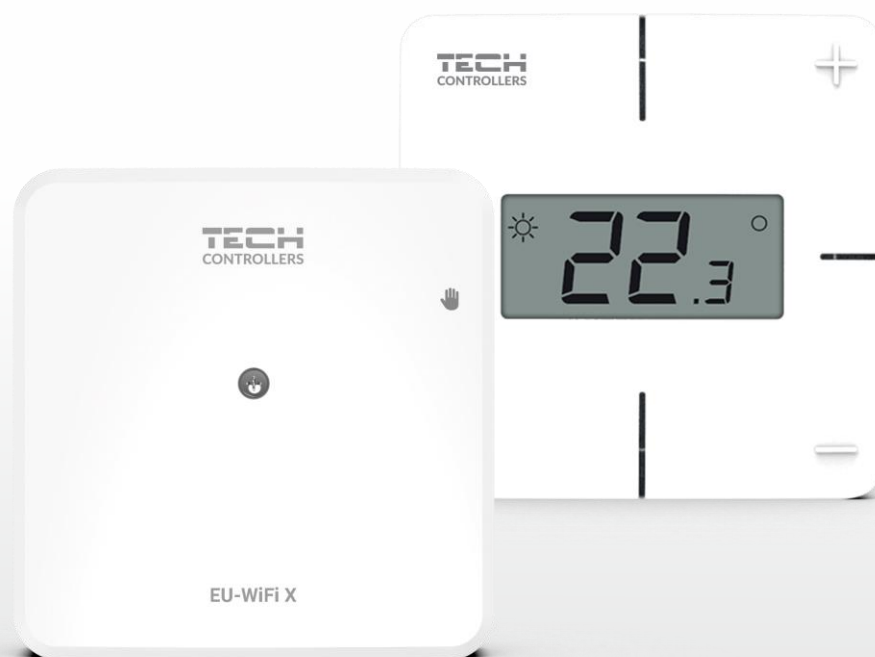

www.tech-controllers.ro

CUPRINS

I.	Siguranță	3
II.	Descrierea dispozitivului	4
III.	Instalarea controlerului	6
IV.	Prima pornire	7
1.	Conectarea controlerului.....	7
2.	Configurarea conexiunii la internet.....	7
3.	Funcționarea ca și contact - Modul contact fără potențial	8
4.	Operare manuală.....	8
5.	Înregistrarea controlerului și a senzorului de podea.....	8
V.	Controlul instalării în aplicația emodul.eu	9
1.	Fila acasă	10
1.1.	Modul contact fără potențial.....	10
1.2.	Tipul operare - zonală	11
2.	Fila zone.....	15
3.	Fila Meniu	15
3.1.	TIP DE FUNCȚIONARE	15
3.2.	Mod de funcționare	16
3.3.	Zonă	16
3.3.1.	Senzor de cameră	16
3.3.2.	Încălzire prin pardoseală	16
3.3.3.	Setări	17
3.4.	Încălzire - Răcire.....	17
3.4.1.	Modul de funcționare	17
3.5.	Protecție - umiditate.....	17
3.6.	Setările din fabrică	17
3.7.	Modul de internet.....	17
4.	Meniu de service	17
5.	Fila statistici	18
6.	Fila setări	18
VI.	Actualizare software	19
VII.	Date tehnice	20

I. SIGURANȚĂ

Înainte de a utiliza dispozitivul, citiți cu atenție următoarele reglementări. Nerespectarea acestor instrucțiuni poate duce la vătămări corporale și deteriorarea dispozitivului. Păstrați cu atenție aceste instrucțiuni. Pentru a evita erorile inutile și accidentele, asigurați-vă că toate persoanele care utilizează dispozitivul sunt bine familiarizate cu funcționarea și caracteristicile de siguranță ale acestuia. Vă rugăm să păstrați manualul și să vă asigurați că acesta rămâne împreună cu aparatul în cazul în care acesta este mutat. Pentru siguranța vieții și a bunurilor, luați măsuri de precauție în conformitate cu cele menționate în manualul de utilizare, deoarece producătorul nu poate fi tras la răspundere pentru daunele cauzate de neglijență.



AVERTISMENT

- **Echipament electric sub tensiune!** Asigurați-vă că aparatul nu este conectat la rețea înainte de a efectua orice operațiune de alimentare (conectarea cablurilor, instalarea aparatului etc.).
- Instalarea trebuie să fie efectuată de o persoană cu calificările electrice corespunzătoare.
- Aparatul nu este destinat să fie utilizat de copii.



NOTĂ

- Controlerul nu trebuie să fie utilizat în mod necorespunzător.
- Înainte și în timpul sezonului de încălzire, trebuie verificată starea cablurilor controlerului. De asemenea, utilizatorul trebuie să verifice dacă controlerul este montat corect și să îl curețe dacă este prafuit sau murdar.

Este posibil ca produsele detaliate în acest manual să fi fost modificate după editarea acestuia. Producătorul își rezervă dreptul de a face modificări de design sau de a se abate de la schemele de culori stabilite. Ilustrațiile pot include accesorii. Diferențele în culorile prezentate pot fi influențate de tehnologia de imprimare.

Grija pentru mediu este prioritatea noastră. Fiind conștienți de faptul că fabricăm dispozitive electronice, ne obligăm să eliminăm elementele utilizate și echipamentele electronice într-un mod care este sigur pentru natură. Ca rezultat, compania a primit un număr de înregistrare atribuit de Inspectoratul de Protecție a Mediului. Simbolul unui cos de gunoi barat pe un produs înseamnă că produsul nu trebuie aruncat în cutii obișnuite de gunoi. Prin separarea deșeurilor destinate reciclării, vom contribui la protejarea mediului natural. Este responsabilitatea utilizatorului să transfere deșeurile de echipamente electrice și electronice către punctul de colectare selectat pentru reciclarea deșeurilor generate de echipamente electronice și electrice.



II. DESCRIEREA DISPOZITIVULUI

EU-WiFi X este un modul inclus cu controlerul fără fir.

Dispozitivul este conceput pentru a menține temperatura camerei și a podelei la un nivel constant. Încălzirea sau răcirea este activată prin intermediul unui contact fără potențial.

Datorită modului WiFi, operarea parametrilor poate fi controlată prin intermediul aplicației emodul.eu.

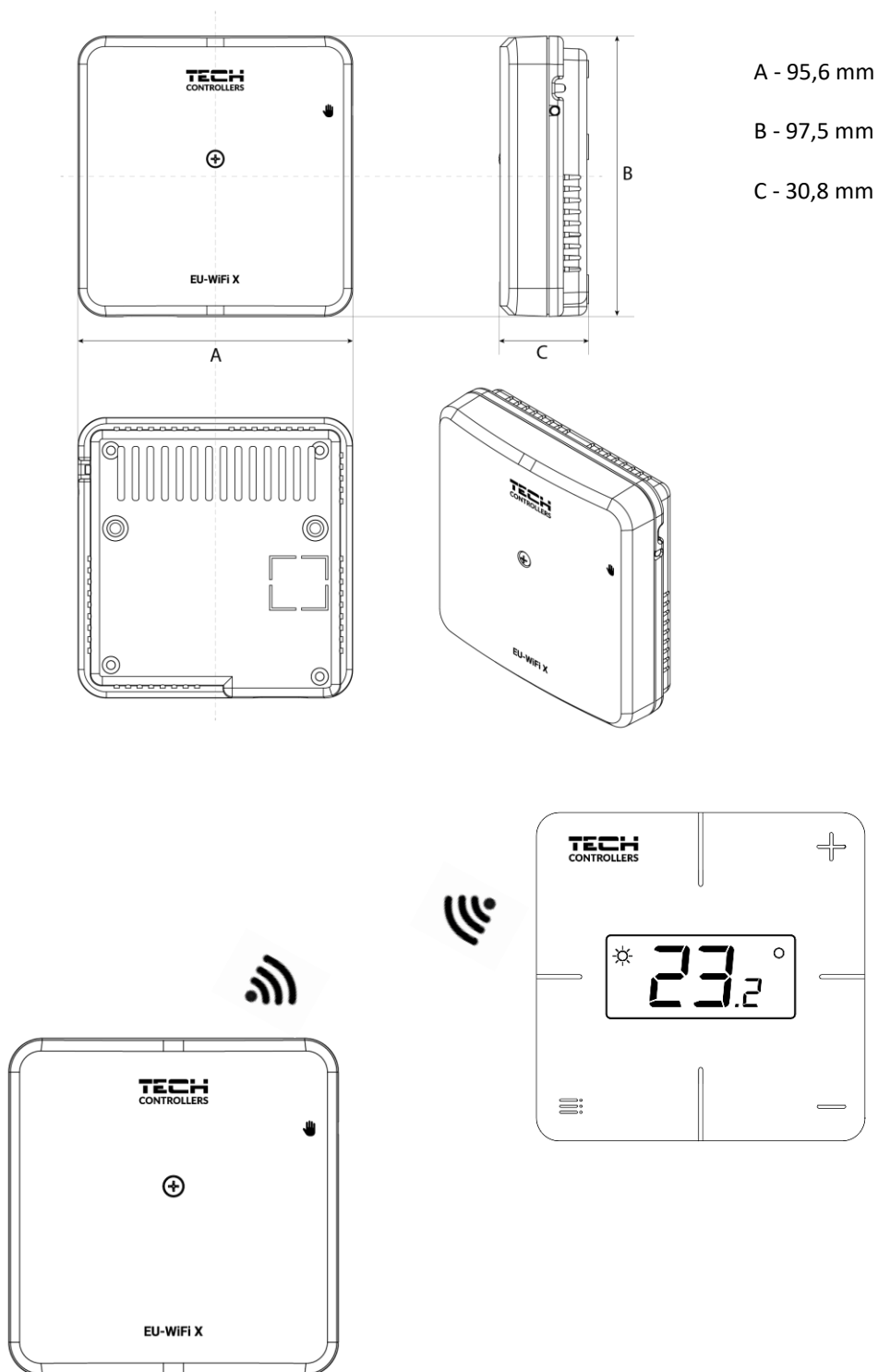

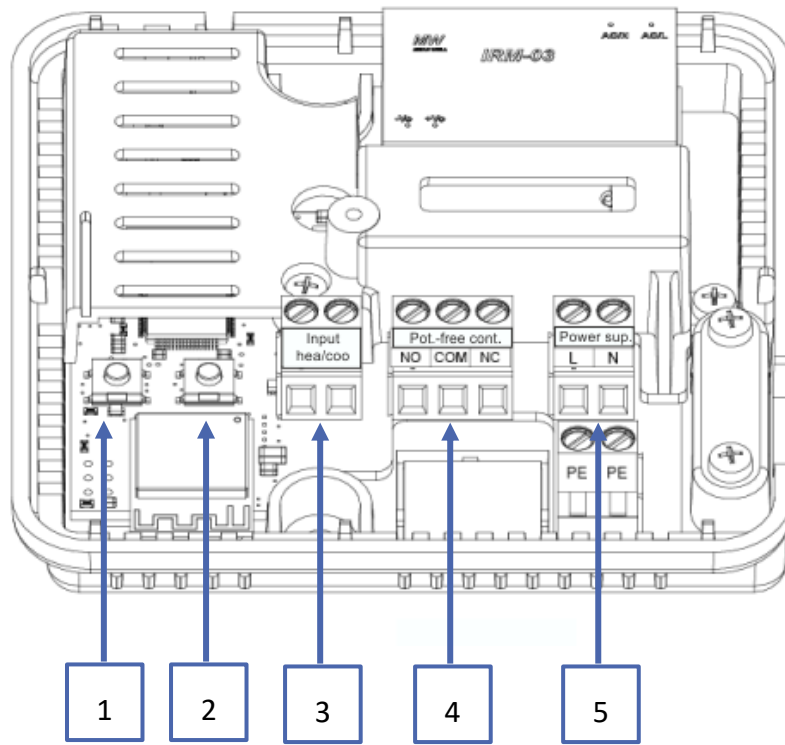

1. Buton de înregistrare a modului
2. Buton de înregistrare pentru controler, senzor de podea
3. Intrare încălzire/răcire
4. Contact fără tensiune
5. Sursă de alimentare

III. INSTALAREA CONTROLERULUI



AVERTISMENT

- Controlerul trebuie instalat de o persoană calificată corespunzător.
- Pericol de moarte prin șoc electric la conexiunile sub tensiune. Înainte de a lucra la controler, deconectați sursa de alimentare și asigurați-o împotriva pornirii accidentale.

Pentru a conecta firele, capacul controlerului trebuie îndepărtat.

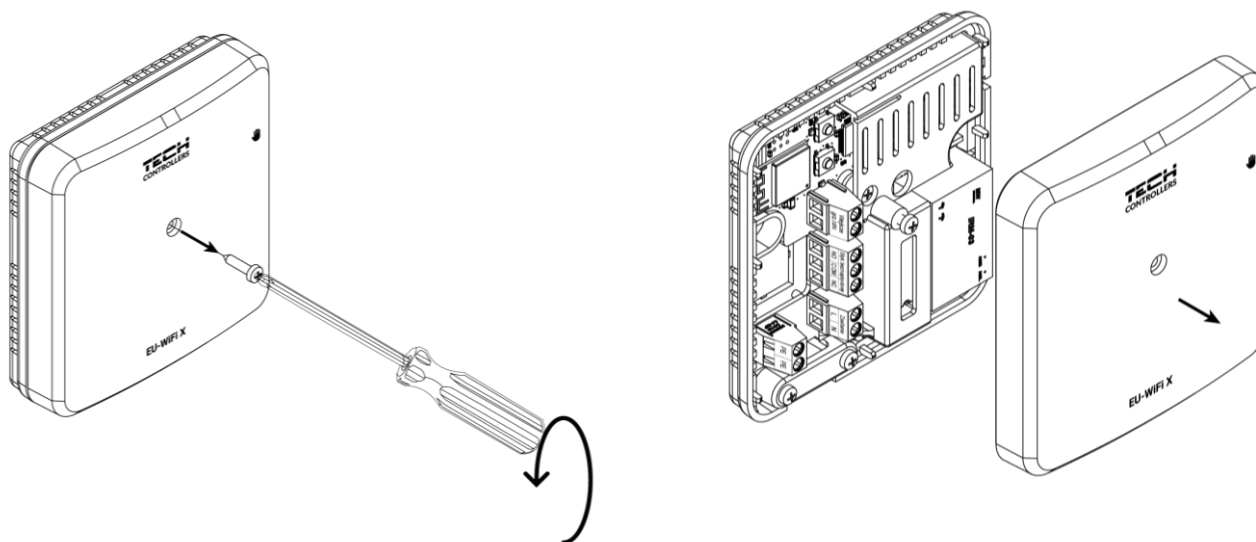

Conexiunea cablurilor trebuie să fie realizată conform descrierii de pe conectori și diagramă.

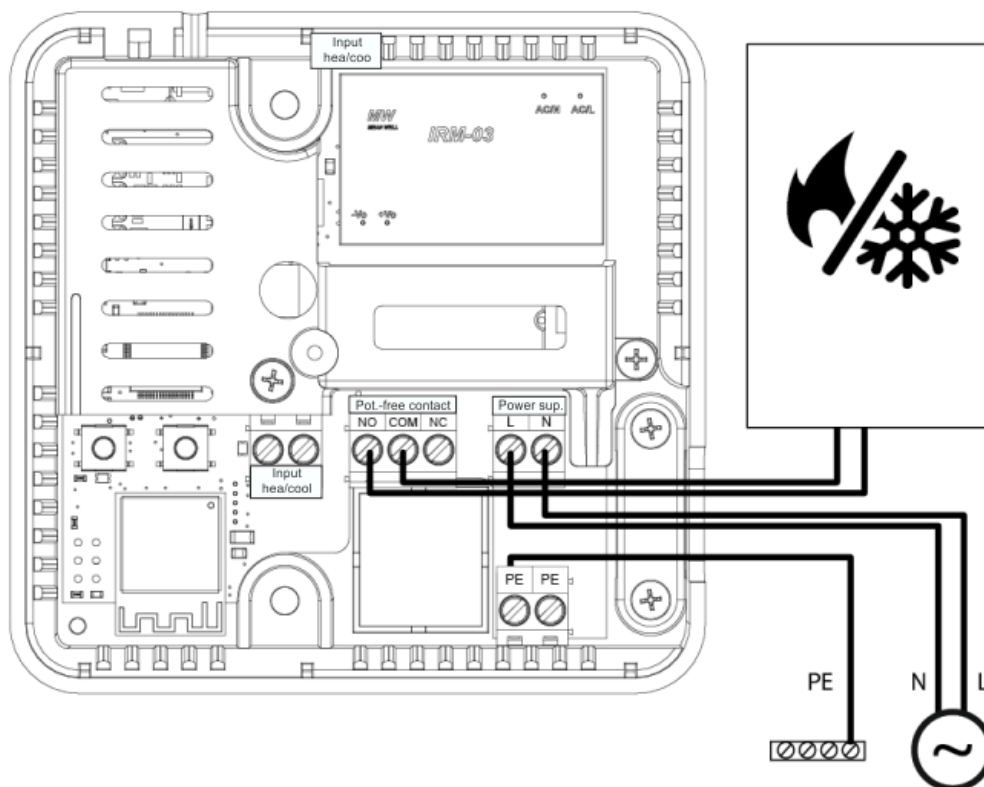

IV. PRIMA PORNIRE



ATENȚIE

Se recomandă să verificați dacă există actualizări de software noi pentru module și controler

Pentru ca dispozitivul să funcționeze corect, trebuie să faceți următorii pași la prima pornire:

1. Conectarea controlerului în conformitate cu diagrama
2. Configurarea conexiunii la internet
3. Funcționarea ca și contact
4. Operare manuală
5. Înregistrarea controlerului și a senzorului de podea

1. CONECTAREA CONTROLERULUI

Controlerul trebuie conectat în conformitate cu diagramele din secțiunea "Instalarea controlerului".

2. CONFIGURAREA CONEXIUNII LA INTERNET

Datorită modulului WiFi, este posibil să controlați și să editați setările parametrilor prin intermediul internetului. În acest scop, trebuie configurată o conexiune la rețeaua WiFi.

- Apăsați butonul de înregistrare a modulului web de pe controler
- Pe telefon, activați WiFi și căutați rețelele (în prezent este "TECH_XXXX")
- Selectați rețeaua "TECH_XXXX"
- În fila deschisă, selectați rețeaua WiFi cu opțiunea "Selectare rețea WiFi"
- Conectați-vă la rețea. Dacă este necesar, introduceți o parolă.
- Generați un cod pentru înregistrarea pe emodul utilizând opțiunea "Înregistrare modul"
- Creați un cont sau conectați-vă la emodul.pl și înregistrați modulul (a se vedea secțiunea "*Controlul instalării în emodul*").

Setări de rețea necesare

Pentru ca modulul de Internet să funcționeze corect, este necesar să conectați modulul la o rețea cu un server DHCP și port 2000 deblocat.

O dată ce modulul Internet este conectat corect la rețea, accesați meniul de setări al modulului (în controlerul principal).

Dacă rețeaua nu dispune de un server DHCP, modulul Internet trebuie configurat de către administratorul său prin introducerea parametrilor corespunzători (DHCP, adresă IP, adresă Gateway, mască de subrețea, adresă DNS).

1. Accesați meniul de setări al modulului Internet.
2. Bifați opțiunea "Activat"
3. Apoi verificați dacă opțiunea "DHCP" este selectată.
4. Mergeți la "Selectarea rețelei WIFI"
5. Apoi selectați rețeaua WIFI și introduceți parola.
6. Așteptați un timp (aprox. 1min) și verificați dacă a fost atribuită o adresă IP. Accesați fila "Adresa IP" și verificați dacă valoarea este diferită de 0.0.0.0 / -.-.-.-.- .
 - a. Dacă valoarea indică în continuare 0.0.0.0 / -.-.-.-.- verificați setările de rețea sau conexiunea Ethernet dintre modulul Internet și dispozitiv.
7. Odată ce adresa IP a fost atribuită corect, putem rula modulul de înregistrare pentru a genera codul necesar pentru a o atribui unui cont în aplicație.

3. FUNCȚIONAREA CA ȘI CONTACT - MODUL CONTACT FĂRĂ POTENȚIAL

Controlerul este setat implicit în modul de funcționare „Zonă”. Dacă utilizatorul dorește să schimbe modul de funcționare la „Contact”, trebuie să acceseze fila „Meniu” din aplicația emodul.eu, să selecteze acest mod de funcționare și să aleagă opțiunea „Activat”.

În modul „Zonă” și după înregistrarea regulatorului de cameră, modulul controlează contactul pe baza datelor primite de la senzorul de temperatură.

Funcționarea contactului fără potențial este descrisă în capitolul *Mod contact fără potențial*, p. 11

4. OPERARE MANUALĂ

Controlerul are o funcție de operare manuală. Pentru a intra în acest mod, **apăsați scurt** butonul de funcționare manuală. Acest lucru va determina intrarea controlerului în modul de funcționare manuală pentru 15 minute, și este indicat prin aprinderea intermitentă a LED-ului de funcționare manuală. Pentru a ieși din funcționarea manuală, **țineți apăsat** butonul de funcționare manuală.

Tinând apăsat butonul de funcționare manuală se va intra permanent în modul de funcționare manuală, după cum indică LED-ul de funcționare manuală cu o lumină constantă.

Apăsarea scurtă a butonului de operare manuală modifică starea ieșirii de contact fără tensiune.

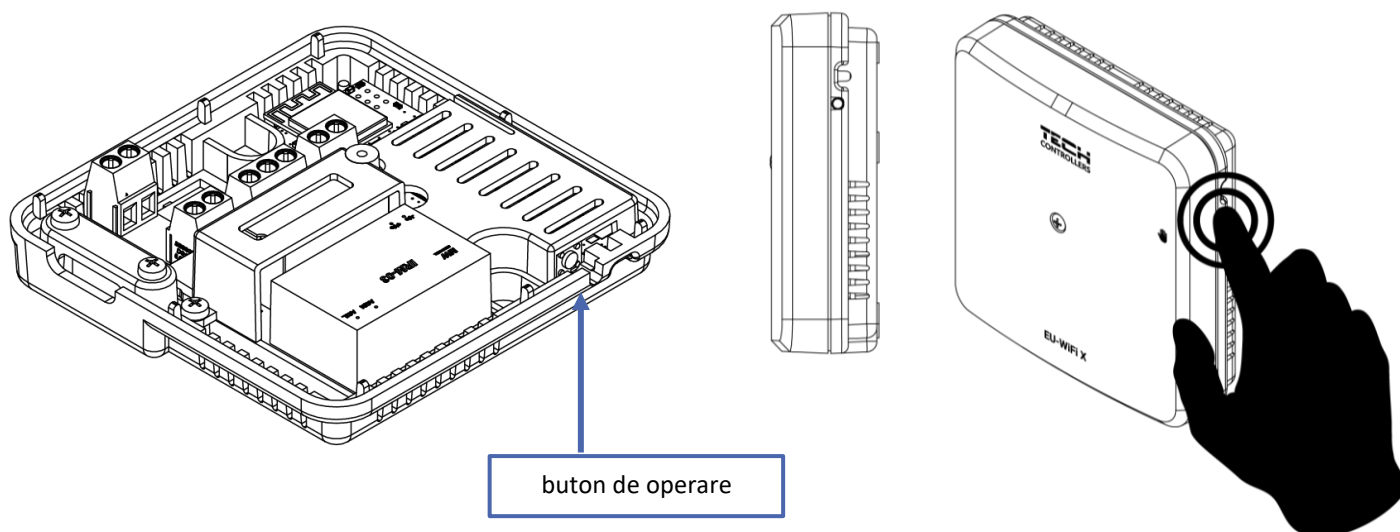

5. ÎNREGISTRAREA CONTROLERULUI ȘI A SENZORULUI DE PODEA

Controlerul fără fir este inclus în kit. Pentru a împerechea controlerul cu modulul, scoateți capacul modulului și apăsați butonul de înregistrare de pe modul și de pe controler. LED-ul de pe controlerul principal va clipi în așteptarea înregistrării. Un proces de înregistrare reușit va fi confirmat de LED-ul care clipește de 5 ori.

NOTĂ!

Pentru a reînregistra senzorul, ștergeți mai întâi starea sa curentă, așa cum se arată în Meniu. Dacă LED-ul este aprins continuu (nu clipește) după apăsarea butonului de înregistrare din modulul EU-WiFi X, aceasta înseamnă că senzorul nu a fost șters!

Pentru a înregistra un senzor de podea fără fir, declanșați înregistrarea apăsând scurt de 2 ori butonul de înregistrare de pe modul și de pe controler. LED-ul de pe controlerul principal va clipi de 2 ori în așteptarea înregistrării. Un proces de înregistrare reușit va fi confirmat de LED-ul care clipește de 5 ori.

NOTĂ!

Senzorul de podea poate fi înregistrat ca senzor de cameră apăsând butonul de înregistrare o dată pe modul și de două ori pe controler.

V. CONTROLUL INSTALĂRII ÎN APLICAȚIA EMODUL.EU

Site-ul web <https://emodul.eu> oferă multiple oportunități de a controla funcționarea instalației. Pentru a profita pe deplin de acestea, trebuie să configurați un cont individual:

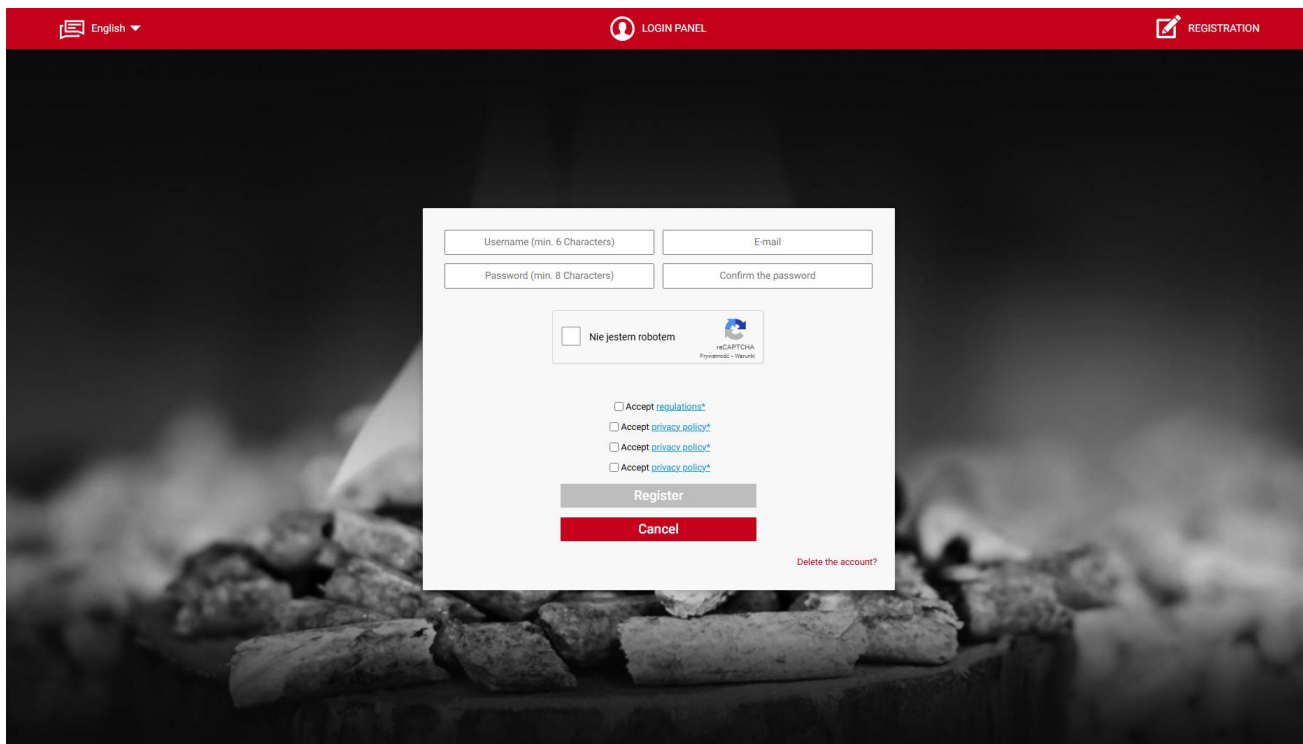

The screenshot shows a registration form on a website. At the top, there is a red navigation bar with 'English' on the left, 'LOGIN PANEL' in the center, and 'REGISTRATION' on the right. The form itself is centered on a dark background. It contains four input fields: 'Username (min. 6 Characters)', 'Email', 'Password (min. 8 Characters)', and 'Confirm the password'. Below these is a checkbox for 'Nie jestem robotem' (I am not a robot) with a reCAPTCHA logo. Underneath are four checkboxes for accepting 'regulations*' and 'privacy policy*'. At the bottom of the form are two buttons: a grey 'Register' button and a red 'Cancel' button. A small link 'Delete the account?' is visible at the bottom right of the form area.

Panou de înregistrare a contului la <https://emodul.eu>

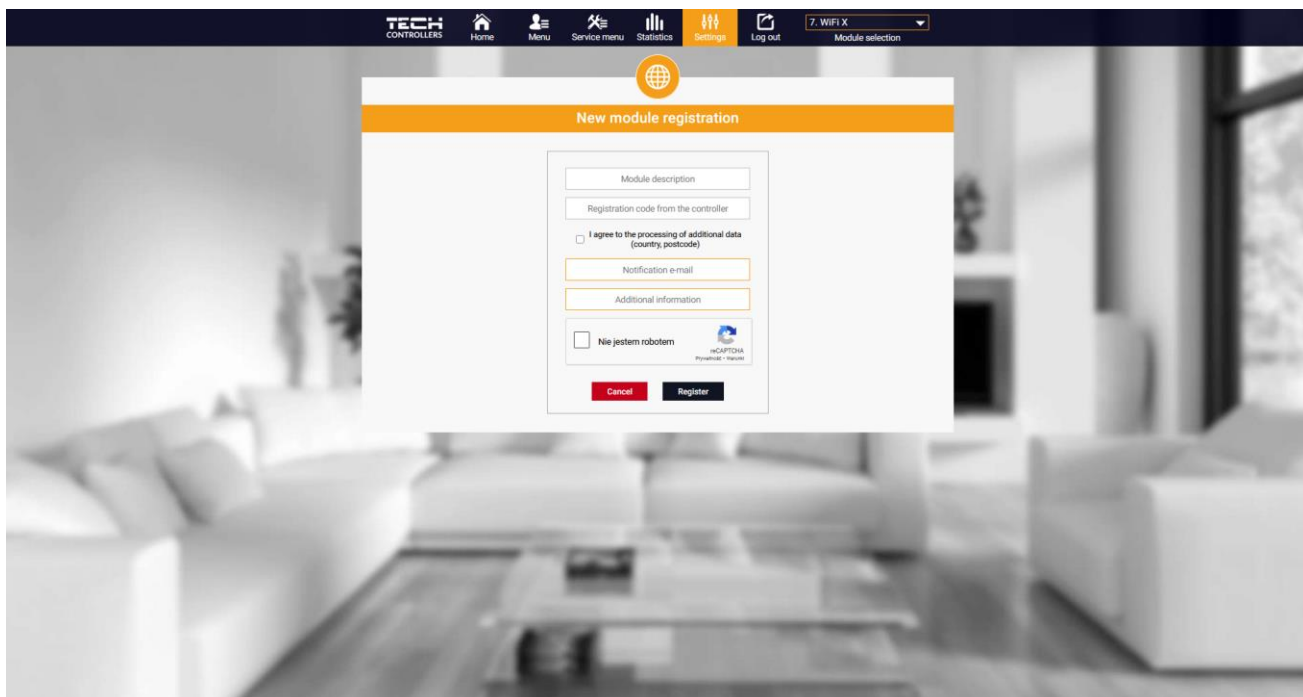

The screenshot shows a 'New module registration' form. At the top, there is a dark navigation bar with icons for 'TECH CONTROLLERS', 'Home', 'Menu', 'Service menu', 'Statistics', 'Settings', 'Log out', and a dropdown menu for '7. WIFI X' with 'Module selection' below it. The form is titled 'New module registration' and has an orange header bar. It contains several input fields: 'Module description', 'Registration code from the controller', 'Notification e-mail', and 'Additional information'. There is also a checkbox for 'I agree to the processing of additional data (country, postcode)'. At the bottom of the form are two buttons: a red 'Cancel' button and a black 'Register' button. A reCAPTCHA logo is also present at the bottom of the form area.

Panou nou de înregistrare a modulelor

După autentificarea în contul dvs. în fila Setări, activați opțiunea Înregistrare modul și apoi introduceți codul generat (codul este generat pe telefon în fila "Portal de configurare" în opțiunea "Conexiune cu eModul.eu"). Putem atribui orice nume modulului (în zona Descriere modul).

1. FILA ACASĂ

Fila Acasă afișează o pagină de pornire cu detalii care prezintă starea curentă a echipamentelor din instalație.

1.1. MODUL CONTACT FĂRĂ POTENȚIAL

Pentru ca termostatul să funcționeze în modul contact, acest tip de operare trebuie activat în Meniu și trebuie selectată opțiunea „Activat”. Abia atunci vor fi afișați parametrii individuali pentru operarea prin contact!

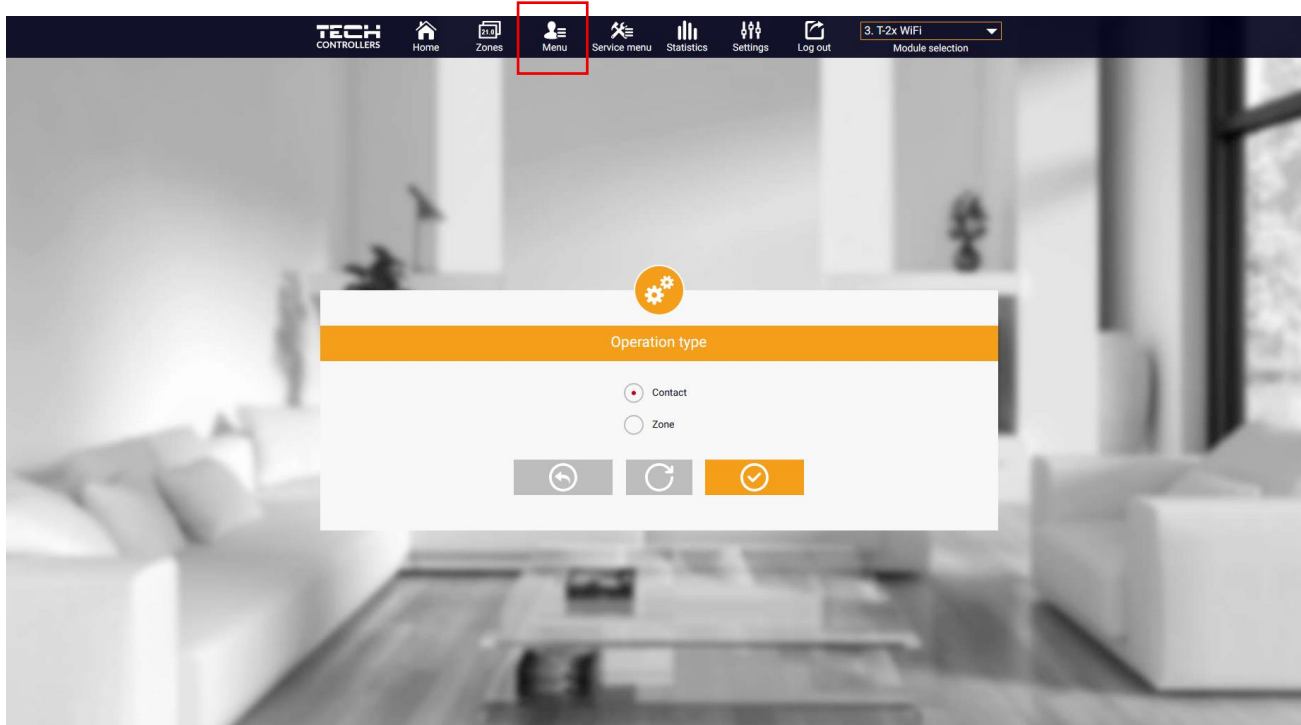

Ecran de selectare a modului de funcționare

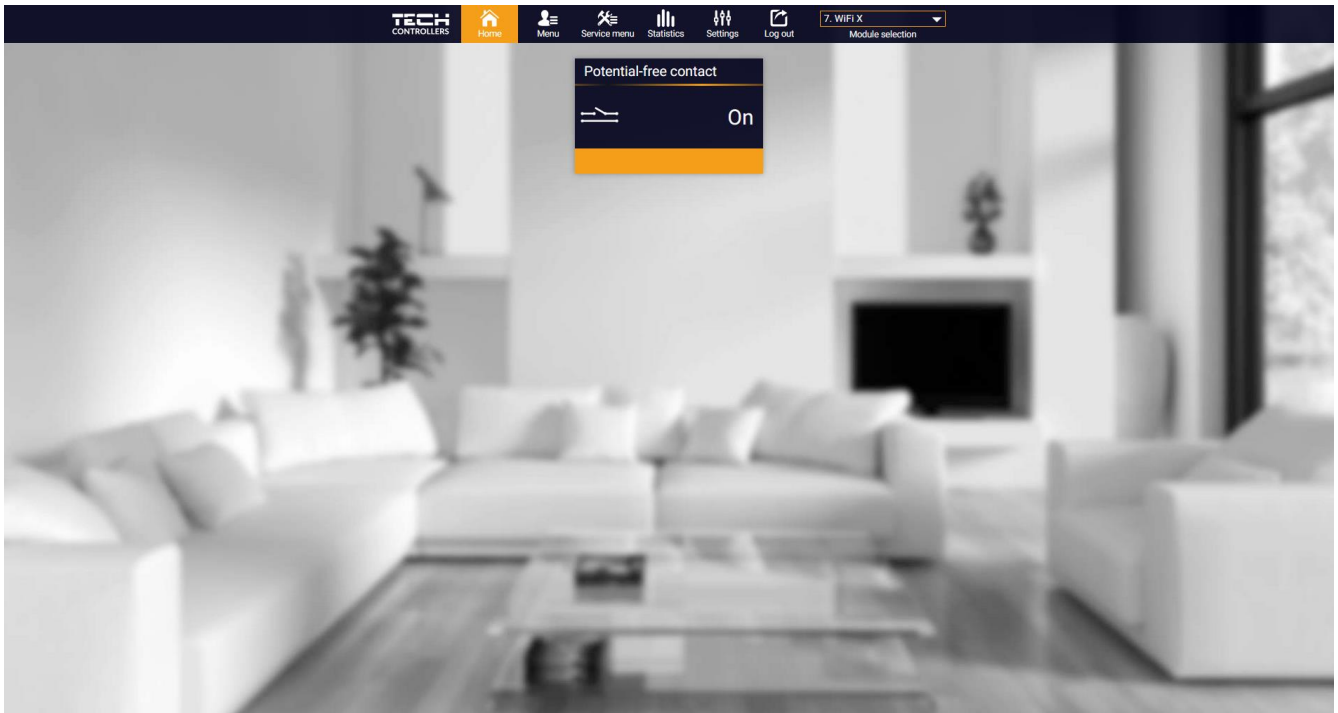

- **OPRIT/PORNIȚ** – dezactivează/activează contactul din următoarele moduri:
- **Mod de operare**
 - **Operare manuală** – controlul contactului pentru funcționare permanentă prin introducere imediată (vezi punctul: Operare manuală)
 - **Program** – controlul contactului conform programului setat pentru o anumită zi a săptămânii.
- **Program** – setează programul de funcționare a contactelor.
- **Tip de funcționare**
 - **Contact** – termostatul controlează dispozitivul de încălzire/răcire pe baza setărilor, de ex. Program
 - **Zonă** – termostatul controlează dispozitivul de încălzire/răcire pe baza datelor de la senzorul înregistrat în zonă.
- **Intrare cu două stări** – dacă funcția este PORNIȚĂ, contactul funcționează conform modului selectat anterior (funcționare manuală sau program), cu condiția ca intrarea „Încălzire/Răcire” să fie scurt-circuitată.
- **Modul de internet** – este posibilă conectarea la modulul WiFi într-un browser web. Cu toate acestea, dispozitivul trebuie să fie conectat la aceeași rețea ca și termostatul. În acest caz, introduceți adresa IP afișată în browserul web pentru a accesa parametrii Portalului de configurare (de ex., pentru descărcarea versiunii curente a software-ului).

1.2. TIPUL OPERARE - ZONALĂ

Selecțaiți tipul operare „Zone” și înregistrați controlerul. Pe ecranul principal va apărea o dală cu parametrii unei anumite zone.



NOTĂ!

Comutarea controlerului din modul „Zonă” în modul „Contact” determină dezactivarea automată a acestuia!

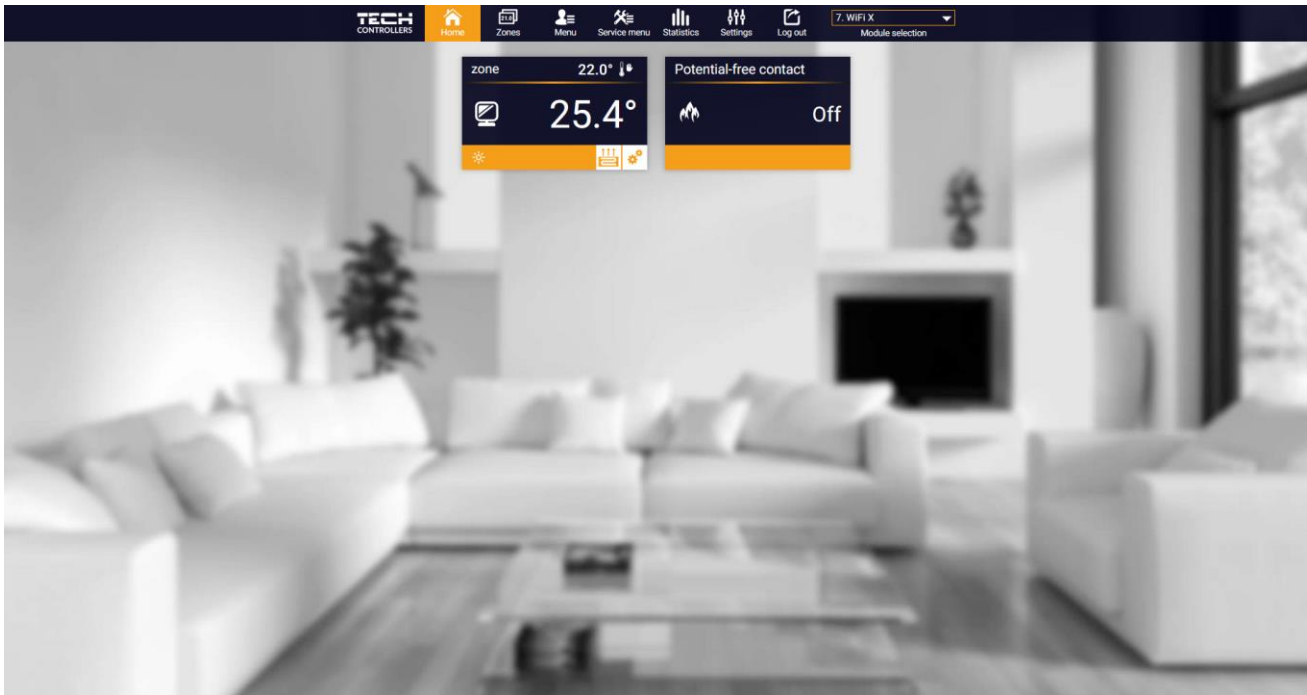

Vizualizarea filei ACASĂ

Făcând clic în zona cu informații a zonei, veți ajunge la editarea temperaturii dorite.

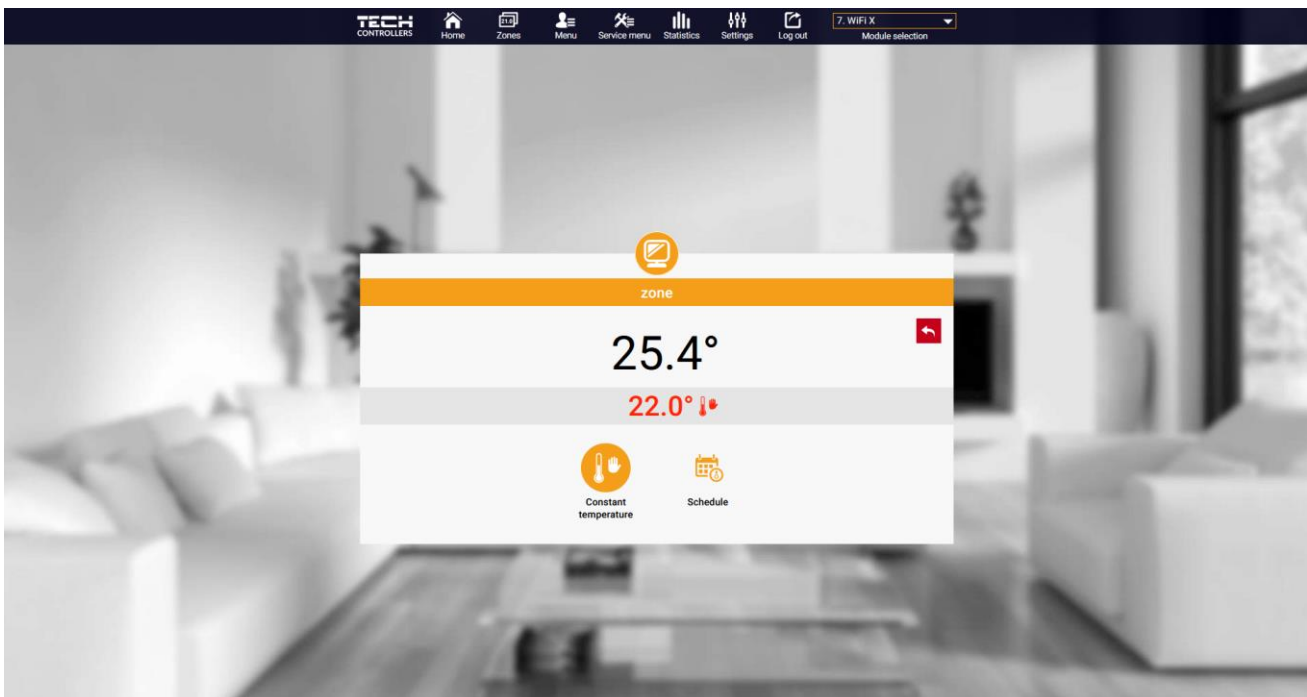

Ecran de editare a temperaturii

Valoarea superioară indică temperatura curentă a zonei, în timp ce valoarea inferioară indică temperatura de referință. Temperatura de referință a zonei depinde în mod implicit de țările programului săptămânal selectat. Cu toate acestea, modul Temperatură constantă vă permite să setați un punct de referință separat care se va aplica zonei indiferent de momentul zilei.

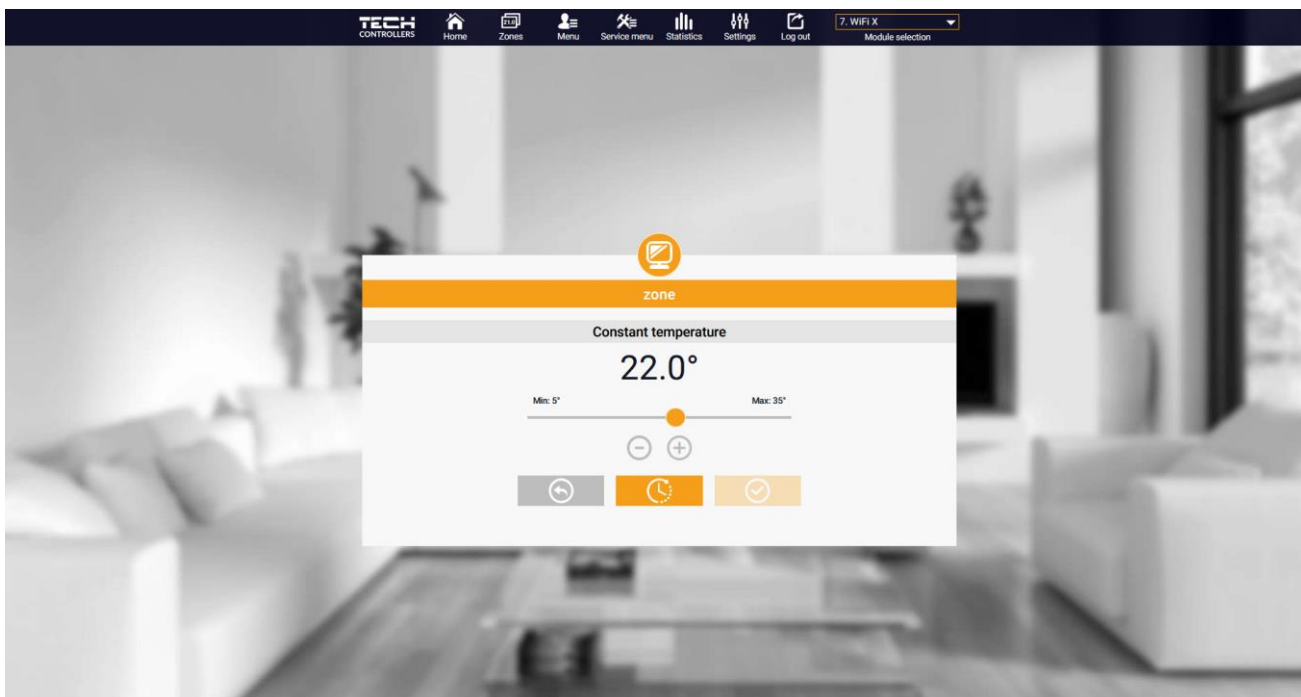

Setări de temperatură constantă

Prin selectarea pictogramei **Temperatură constantă**, putem porni funcția de temperatură cu **limitată de timp**.

Acesta face posibilă setarea unei temperaturi dorite specifice, care va fi valabilă numai pentru o anumită perioadă de timp. După expirarea acestui timp, temperatura va rezulta din modul anterior (programat sau constant fără limită de timp).

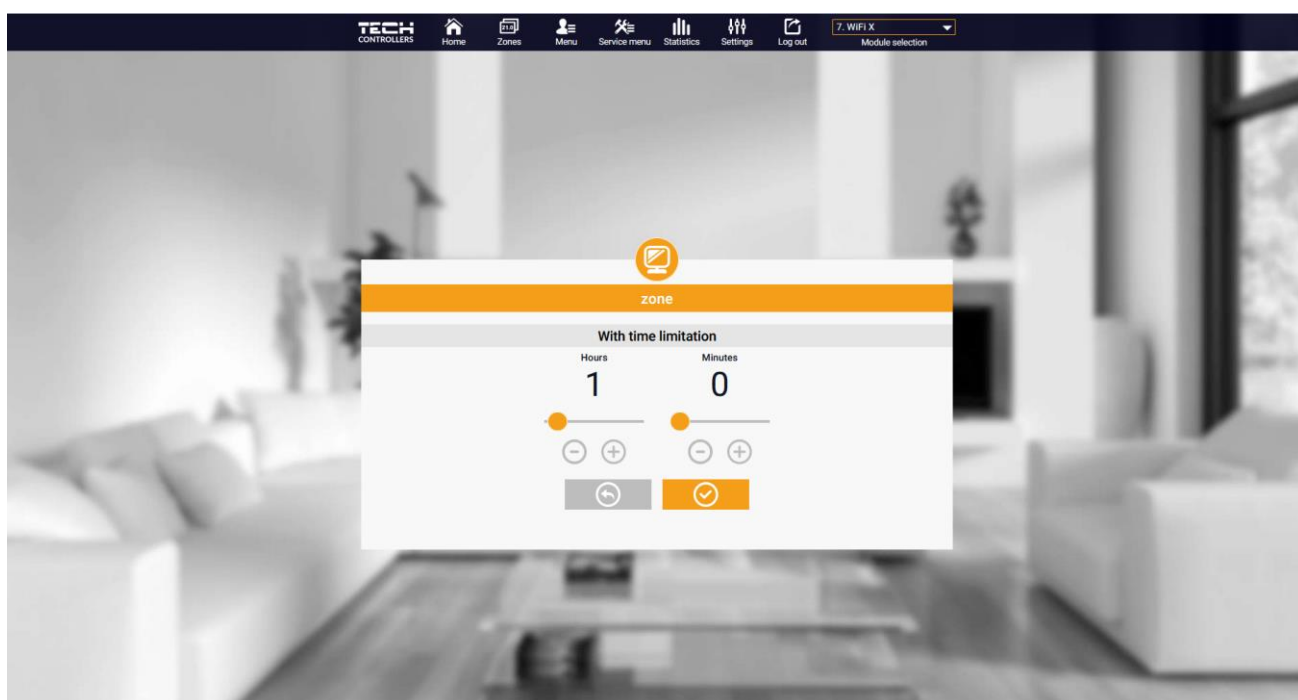

Setări de temperatură cu limită de timp

Făcând clic în zona pictogramei **Program**, accesați ecranul de selecție a programului săptămânal.

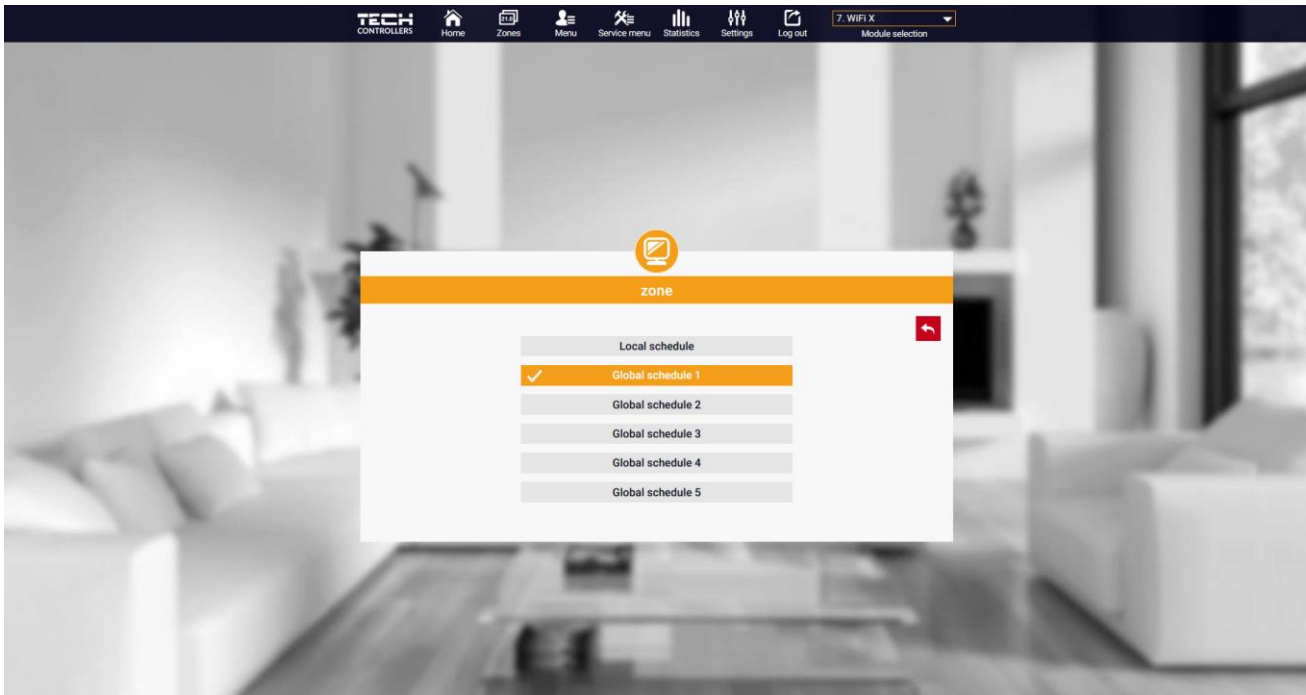

Ecran de selecție a programului săptămânal

Pot fi setate șase programe săptămânale: 1-local, 5-global. Setările de temperatură pentru programe sunt comune pentru încălzire și răcire. Selectarea unui program specific într-un anumit mod este stocată separat.

- **Program local** - program săptămânal atribuit numai zonei. Acesta poate fi editat liber.
- **Program global 1-5** - posibilitatea de a seta mai multe programe într-o zonă, dar cel marcat ca activ va funcționa.

După ce ați selectat un program și ați făcut clic pe OK, sunteți redirecționat către ecranul Editare setări program săptămânal.

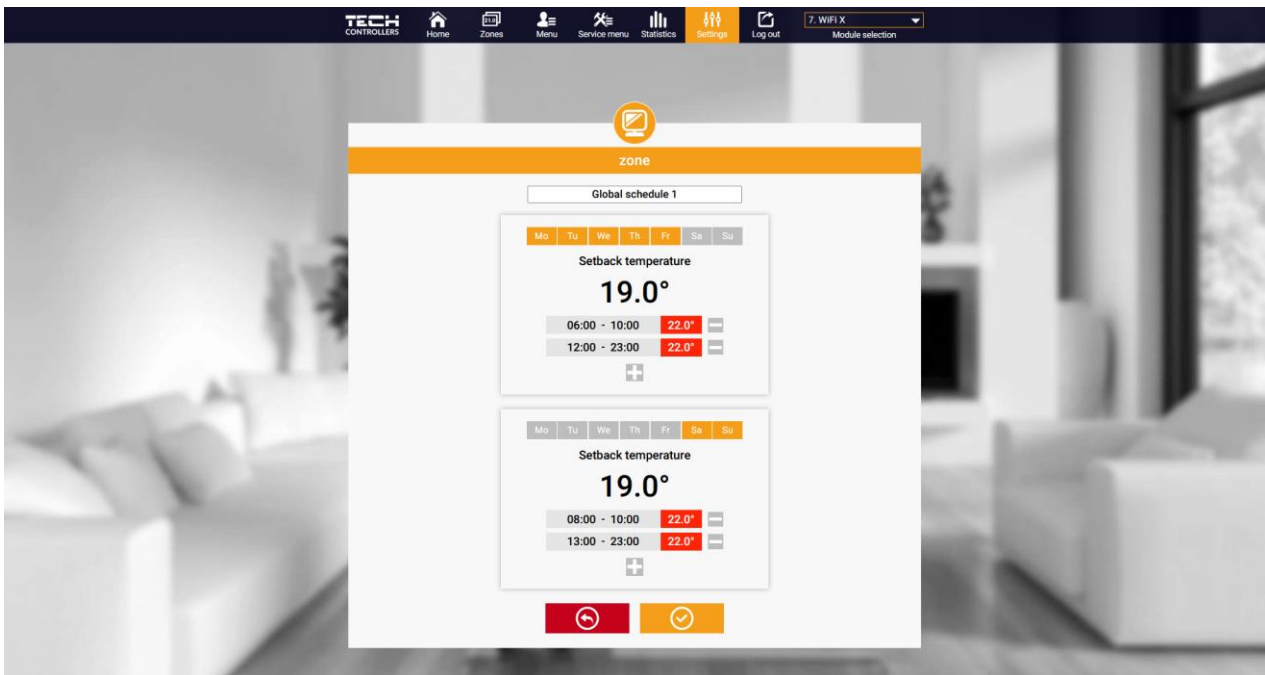

Ecranul de editare a programului săptămânal

Editarea fiecărui program vă permite să definiți două programe de setare și să selectați zilele în care se vor aplica aceste programe (de exemplu, de luni până vineri și în weekend). Punctul de plecare al fiecărui program este temperatura dorită. În fiecare program, utilizatorul poate defini până la trei intervale în care temperatura va fi diferită de temperatura de

referință. Limitele perioadelor nu trebuie să se suprapună. În timpul orelor pentru care nu au fost definite perioade, se va aplica temperatura dorită. Intervalele de timp pot fi setate cu o precizie de 15 minute.

Făcând clic pe pictogramele  utilizatorul poate vizualiza datele, parametrii și dispozitivele din instalație.

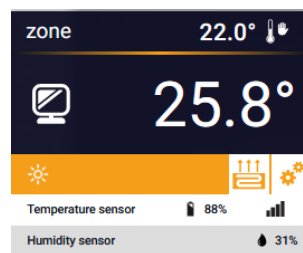
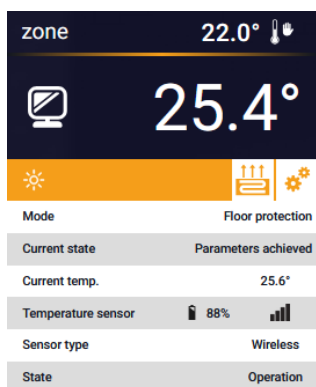

2. FILA ZONE

Putem personaliza aspectul paginii de pornire prin schimbarea numelor și a pictogramei zonei.

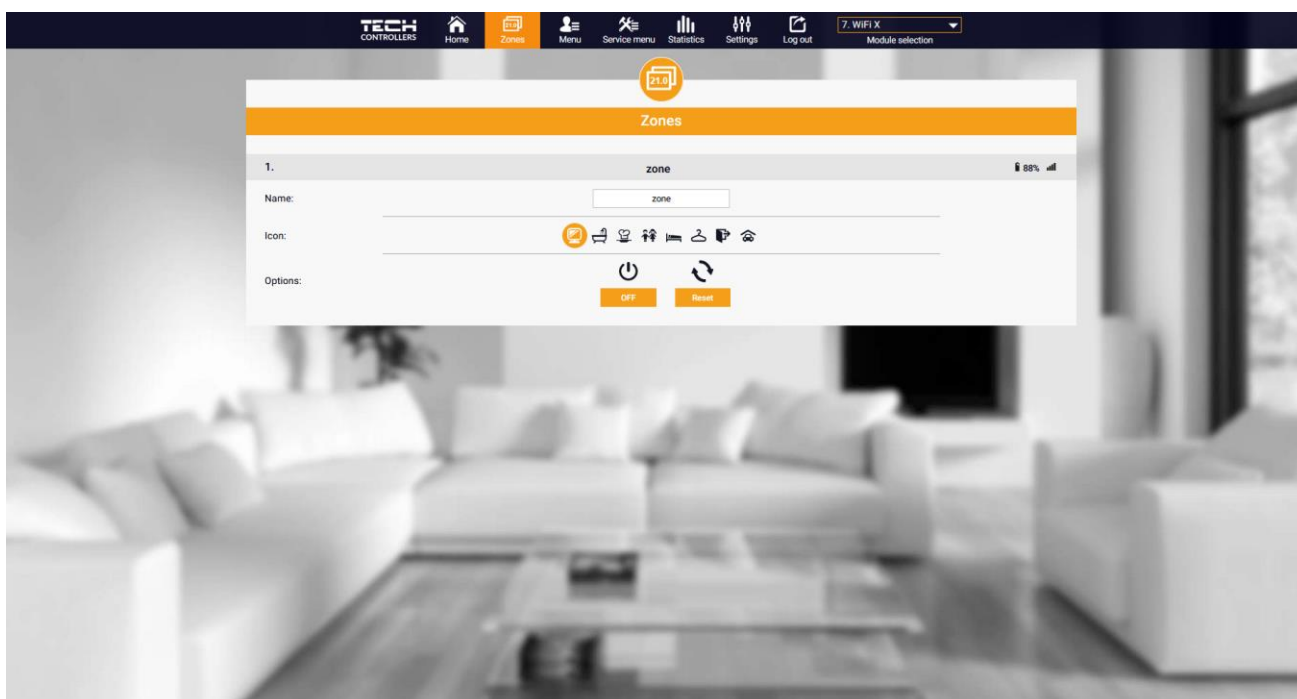

Vizualizare a filei Zone

3. FILA MENIU

Fila conține toate funcțiile acceptate de controler. Utilizatorul poate vizualiza și modifica setările anumitor parametri ai controlerului.

3.1. TIP DE FUNCȚIONARE

Selectați modul „Zone” și înregistrați termostatul - termostatul controlează apoi dispozitivul de încălzire/răcire pe baza datelor de la senzor.

3.2. MOD DE FUNCȚIONARE

Funcția permite selectarea unui anumit mod de funcționare: normal, vacanță, economic, confort.

3.3. ZONĂ

3.3.1. SENZOR DE CAMERĂ

- **Histerezis** - Histerezisul temperaturii camerei introduce o toleranță de variație pentru temperatura de referință a camerei de $0,1 \div 10^{\circ}\text{C}$.
- **Calibrare** - Calibrarea senzorului de cameră se efectuează la instalare sau după o utilizare prelungită a controlerului/senzorului în cazul în care temperatura camerei afișată se abate de la temperatura reală. Intervalul de control de la -10°C la $+10^{\circ}\text{C}$ cu o precizie de $0,1^{\circ}\text{C}$.
- **Șterge senzor** – funcția permite utilizatorilor să ștergă senzorul de cameră înregistrat.

NOTĂ!



Pentru a reînregistra senzorul, deșurubați carcasa controlerului și scoateți capacul (vezi *capitolul IV.4*)!

3.3.2. ÎNCĂLZIRE PRIN PARDOSEALĂ

➤ Tipul de activitate

- **OFF** – această funcție vă permite să dezactivați tipul de operațiune
- **Protecția podelei** - această funcție are rolul de a menține temperatura podelei sub temperatura maximă setată pentru a proteja instalația de supraîncălzire. Atunci când temperatura crește până la temperatura maximă setată, reîncălzirea zonei va fi oprită
- **Modul confort** - această funcție este utilizată pentru a menține o temperatură confortabilă a podelei, adică controlerul va monitoriza temperatura curentă. Atunci când temperatura crește până la temperatura maximă setată, reîncălzirea zonei va fi oprită pentru a proteja instalația de supraîncălzire. Atunci când temperatura din podea scade sub temperatura minimă setată, reîncălzirea zonei va fi pornită.
- **Temperatura podelei max/min** – această funcție permite setarea temperaturii maxime și minime a podelei. Pe baza temperaturii maxime, funcția de protecție a podelei previne supraîncălzirea podelei. Min. împiedică răcirea pardoselii, menținând astfel o temperatură confortabilă în cameră.

NOTĂ



În modul de funcționare "Protecție podea", apare doar temperatura maximă, în timp ce în modul confort apar temperaturile minimă și maximă.

➤ Senzor de podea

- **Histerezis** - Histerezisul temperaturii podelei introduce o toleranță de variație pentru temperatura de referință a podelei în intervalul $0,1 \div 10^{\circ}\text{C}$.
- **Calibrare** - Calibrați senzorul de podea la instalare sau după utilizarea prelungită a controlerului/senzorului dacă temperatura afișată a podelei deviază de la temperatura reală. Intervalul de reglare este de la -10°C la $+10^{\circ}\text{C}$ cu o precizie de $0,1^{\circ}\text{C}$.
- **Șterge senzor** - funcția permite utilizatorilor să ștergă senzorul de podea înregistrat.

NOTĂ!



IV.4)!

Pentru a reînregistra senzorul de pardoseală, deșurubați carcasa controlerului și scoateți capacul (vezi *capitolul*

3.3.3. SETĂRI

➤ Încălzire

- **ON** – această funcție permite activarea modului de încălzire
- **Temperatura dorită** – utilizatorul are opțiunea de a selecta un program de lucru specific pentru zonă.
- **Setări de temperatură** – posibilitatea de a seta temperatura dorită pentru modul vacanță, modul economic și confortabil.

➤ Răcire*

- Activat
- Temperatura dorită
- Setări de temperatură

* Editați setările parametrilor în același mod ca în funcția "Încălzire".

3.4. ÎNCĂLZIRE - RĂCIRE

3.4.1. MODUL DE FUNCȚIONARE

- **Automat** – variază în funcție de intrarea de încălzire/răcire - dacă nu există niciun semnal, funcționează în modul de încălzire
- **Încălzire** – zona este încălzită
- **Răcire** – zona este răcită

3.5. PROTECȚIE - UMIDITATE

Protecție – umiditate – Dacă umiditatea dintr-o zonă este mai mare decât valoarea setată în emodul.pl, răcirea în acea zonă va fi oprită.

NOTĂ

Funcția funcționează numai în modul "Răcire".

3.6. SETĂRILE DIN FABRICĂ

Această funcție permite restaurarea setărilor din fabrică ale controlerului. Modul de funcționare implicit este „Zonă”.

Dacă regulatorul urmează să funcționeze ca Zonă, trebuie să îl activezi în emodule, în fila zone. Pe ecranul principal va apărea apoi o dală cu parametrii individuali ai zonei. Dacă vrei să funcționeze ca Contact, trebuie să îl schimbi la acest tip de operațiune în Meniu.

3.7. MODUL DE INTERNET

Modulul de internet – modulul WiFi poate fi conectat la internet. Cu toate acestea, dispozitivul trebuie să fie conectat la aceeași rețea ca și controlerul. Pentru a face acest lucru, introduceți adresa IP afișată în browserul web pentru a accesa parametrii Portalului de configurare, de exemplu, pentru descărcarea versiunii curente a software-ului.

4. MENIU DE SERVICE

Meniul de service este disponibil numai instalatorilor calificați și este protejat de un cod care poate fi furnizat de service-ul Tech Controllers. Atunci când contactați service-ul, vă rugăm să furnizați numărul versiunii software a controlerului.

5. FILA STATISTICII

În fila Statistici, avem posibilitatea de a vizualiza graficele de temperatură din diferite intervale de timp: zi, săptămână sau lună, precum și statisticile din lunile anterioare.

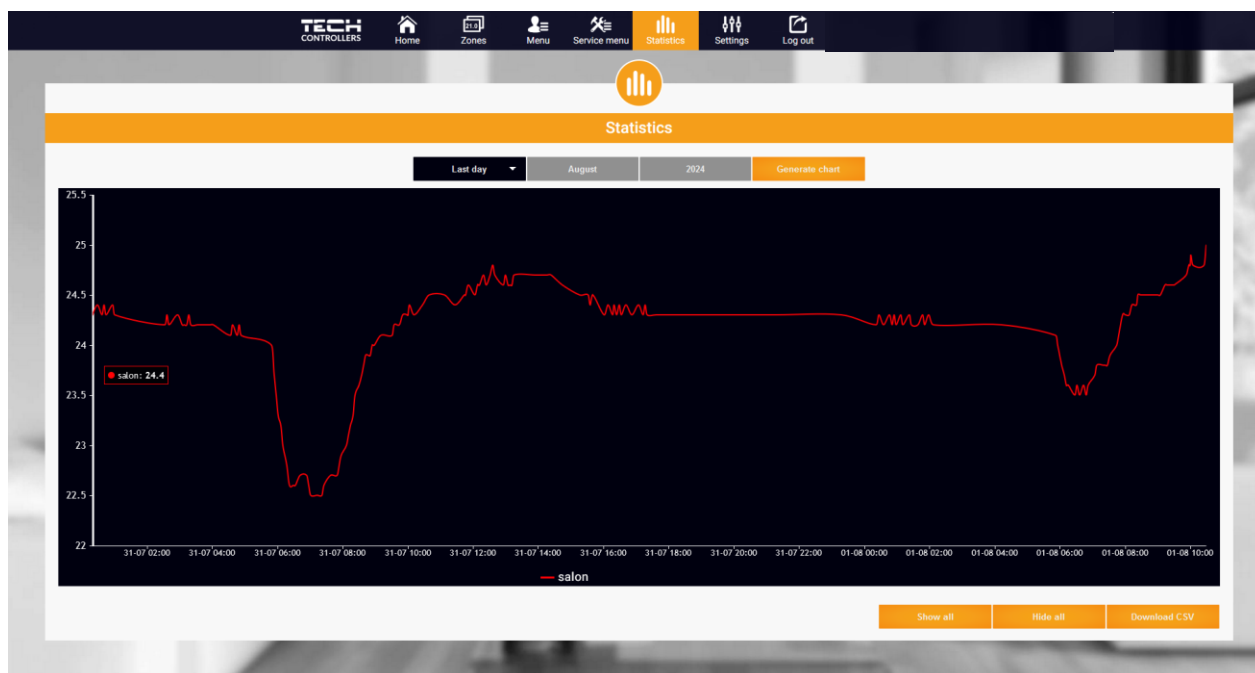

Exemplu de diagramă

6. FILA SETĂRI

Fila Setări permite editarea datelor utilizatorului, vizualizarea parametrilor modulului și înregistrarea unui nou modul.

The screenshot shows the 'Settings' page with a navigation bar at the top containing icons for Home, Zones, Menu, Service menu, Statistics, Settings (active), and Log out. Below the navigation bar is a 'Settings' header with sub-headers 'Account', 'Module', and 'User Manuals'. The 'Account' section is active, showing 'Account set' for 'EU-WIFI X'. The form includes fields for 'E-mail', 'Current password', 'New password', and 'Confirm the password'. There are also links for 'Regulations' and 'Privacy policy'. A consent checkbox is present, and a 'Delete the account' button is at the bottom. The footer shows 'Last update 2024-07-19, 10:08'.

Vizualizare a filei Setări/Conturi

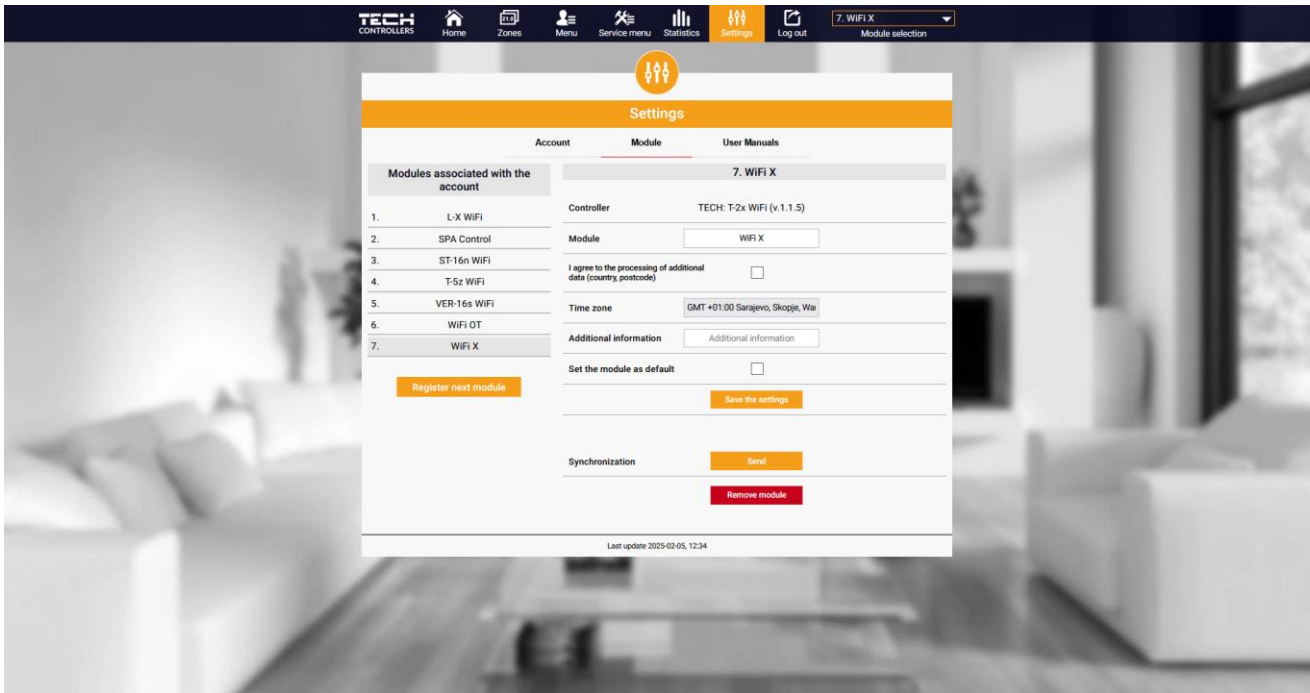

Vizualizare a filei Setări/Modul

VI. ACTUALIZARE SOFTWARE

Pentru a actualiza controlerul și modulul, selectați fila "Portal de configurare" de pe telefon și selectați opțiunea "Actualizare ..." sau descărcați și încărcați fișierul.

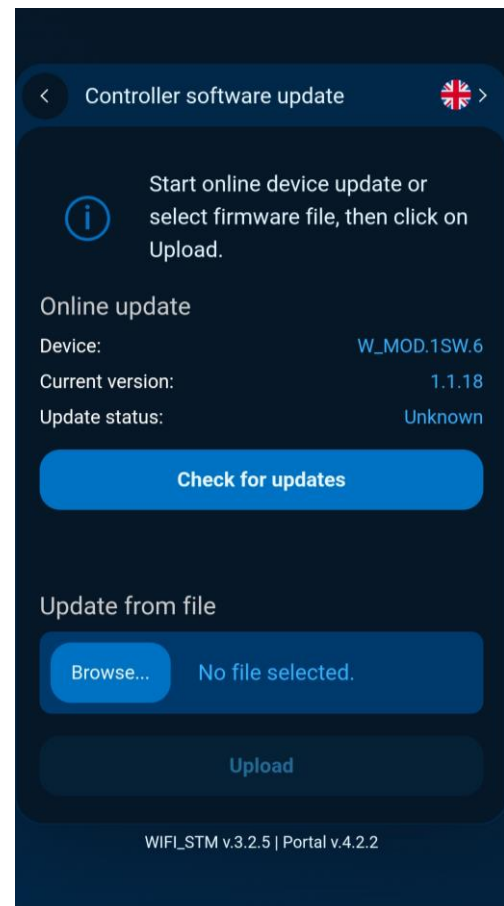
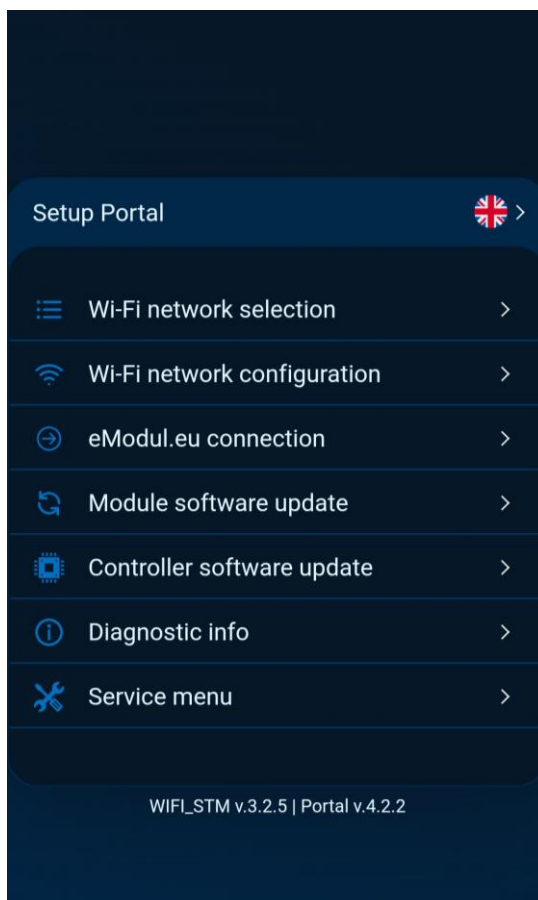

Există, de asemenea, o opțiune de vizualizare a versiunii curente a programului, care este necesară pentru a contacta service-ul Tech Controllers.



NOTĂ

Actualizarea este efectuată separat pentru controler și separat pentru modul.

VII. DATE TECHNICE

Specificații	Valoare
Tensiunea de alimentare	230V +/-10% / 50Hz
Consum maxim de energie	1,3W
Temperatura de funcționare	5÷50°C
Sarcina nominală a contactului fără potențial	230V AC / 0,5A (AC1) * 24V DC / 0,5A (DC1) **
Frecvența de funcționare	868MHz
Transmisie	IEEE 802.11 b/g/n

* Categoria de sarcină AC1: sarcină AC monofazată, rezistivă sau ușor inductivă.

** Categoria de sarcină DC1: curent continuu, sarcină rezistivă sau ușor inductivă.



Declarația de conformitate UE

Prin prezenta, declarăm pe proprie răspundere că **EU-WiFi X** fabricat de TECH STEROWNIKI II Sp. z o.o., cu sediul central în Wieprz Biała Droga 31, 34-122 Wieprz, este în conformitate cu:

Directiva 2014/53/UE a Parlamentului European și a Consiliului din 16 aprilie 2014 de armonizare a legislațiilor statelor membre referitoare la punerea la dispoziție pe piață a echipamentelor radio și Directiva de abrogare 1999/5/CE (JO UE L 153 din 22.05.2014, p.62),

Regulamentul delegat (UE) 2022/30 al Comisiei din 29 octombrie 2021 de completare a Directivei 2014/53/UE în ceea ce privește aplicarea cerințelor esențiale privind siguranța cibernetică [art. 3 alin. (3) literele (d) și (e)],

Directiva 2009/ 125/ CE de stabilire a unui cadru pentru stabilirea cerințelor în materie de proiectare ecologică pentru produsele cu impact energetic,

reglementarea **Ministerului Economiei** din 08 mai 2013 în ceea ce privește cerințele esențiale în ceea ce privește restricțiile de utilizare a anumitor substanțe periculoase în echipamentele electrice și electronice, punerea în aplicare a prevederilor Directivei **RoHS 2011/65 / UE**.

Pentru evaluarea conformității, au fost folosite standardele armonizate și standardele tehnice:

PN-EN IEC 60730-2-9 :2019-06 art. 3.1a Siguranța utilizării

PN-EN IEC 62368-1:2020-11 art. 3.1 a Siguranța utilizării

PN-EN 62479:2011 art. 3.1 a Siguranța utilizării

ETSI EN 301 489-1 V2.2.3 (2019-11) art.3.1b Compatibilitate electromagnetică

ETSI EN 301 489-3 V2.1.1 (2019-03) art.3.1 b Compatibilitate electromagnetică

ETSI EN 301 489-17 V3.2.4 (2020-09) art.3.1b Compatibilitate electromagnetică

ETSI EN 300 328 V2.2.2 (2019-07) art.3.2 Utilizarea eficientă și coerentă a spectrului radio

ETSI EN 300 220-2 V3.2.1 (2018-06) art.3.2 Utilizarea eficientă și coerentă a spectrului radio

ETSI EN 300 220-1 V3.1.1 (2017-02) art.3.2 Utilizarea eficientă și coerentă a spectrului radio

EN 18031-1:2024 Art. 3(3)(d) cerințe comune de securitate pentru echipamente radio, echipamente radio conectate la internet,

EN 18031-2:2024 Art. 3(3)(e) echipamente radio care procesează date, și anume echipamente radio conectate la internet,

PN EN IEC 63000:2019-01 RoHS.

Wieprz, 17.12.2025

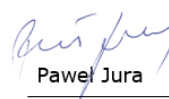
Paweł Jura

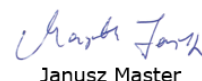
Janusz Master

Prezisi firmy

CERTIFICAT DE GARANȚIE

PRODUS: CONTROLER **TIP EU**.....**SERIA**..... **DATA**

PRODUCĂTOR: TECH PAWEL JURA, 34-120 Loc Wleprz, nr. 1047A, Polonia

IMPORTATOR: SC LuTECH EXPERT S.R.L, Mun Oradea, str Anghel Saligny, nr.4, jud Bihor

VÂNZĂTOR (nume și adresa):

CUMPĂRĂTOR (nume și adresa):

DOCUMENTUL DE VÂNZARE: NR. / Decl. Conf. Nr::.....

Garanția asigurată cumpărătorului de către vânzător este în conformitate cu legislația în vigoare în România, armonizată cu legislația Uniunii Europene: **Legea 449/12.11.2003, și cu Ordonanța nr. 21/21.08.1992, republicate cu modificările și completările ulterioare**, prin care se prevedează modalitățile de asigurare a garanției după cum urmează:

1. Garanția **prin reparare** se acordă în perioada de garanție, dacă **instalarea și întreținerea produselor este efectuată de personal autorizat**, astfel încât datorită instalării și întreținerii, produsul să nu sufere deteriorări ce ar afecta buna lui funcționare, sau ar cauza scoaterea lui din funcțiune;
2. Garanția **prin înlocuire** acoperă **orice defecțiune de material sau viciu de fabricație**, care ar apărea în **perioada de garanție**.
3. Cheltuielile cu înlocuirea sau repararea produselor, în perioada de garanție se suportă de furnizor/producător, și acestea se vor executa, în termen de maxim 15 zile calendaristice de la data semnării defecțiunii.
4. **Perioada de garanție este de 24 luni**, cu începere de la data livrării produsului, și prelungindu -se cu perioada ce se scurge de la data reclamației, până la data înlăturării defecțiunii, sau înlocuirii produsului.
5. **Defecțiunile datorate transportului, depozitării, montării, utilizării sau întreținerii incorecte, folosirii pieselor incompatibile sau neoriginale, greșelilor sau modificărilor făcute de către instalator și/sau cumpărător, nu fac obiectul garanției.**
6. La cumpărarea produsului **cumpărătorul are obligația să verifice completarea certificatului de garanție cu toate datele necesare, semnarea și ștampilarea de către vânzător**; totodată poate să solicite date referitoare la modul de transport, depozitare, instalare, folosire și întreținere corect(ă) a produsului, în afară de cele specificate în cartea tehnică.
7. Pentru a beneficia de drepturile asigurate prin garanție, cumpărătorul are obligația de a prezenta vânzătorului: prezentul **certificat de garanție și documentul de cumpărare în original**, precum și o prezentare cât mai detaliată a **defecțiunii** constatate.
8. Prin semnarea acestui certificat, **cumpărătorul își exprimă acordul cu cele cuprinse în acest act și declară că a preluat produsul în bună stare, a înțeles obligațiile ce îi revin pentru a putea beneficia de garanția acordată de furnizor, conform legislației în vigoare.**
9. **Durata medie de utilizare** a produsului este de **10 ani. După perioada de garanție**, sau în cazul unor defecțiuni a căror reparație este **extragaranțională**, se asigură servicii de întreținere și reparare **contra cost** pe toată durata medie de utilizare.
10. Drepturile conferite prin lege consumatorului nu sunt afectate prin garanția (comercială, contractuală) oferită de operatorul economic.
11. **ATENȚIE!** Senzorul de temperatură nu poate fi scufundat în nici un fel de lichid (ulei, ETC). Lichidele ar putea cauza deteriorarea controlerului și are ca urmare pierderea garanției! Izolația instalată pe conductorul de suprasarcină termică nu poate fi îndepărtat. Îndepărtarea acestela poate duce la o funcționare incorectă a controlerului. **Umiditatea** relativă acceptată în mediul controlerului este de **585% RELH** neținând cont de efectul de condensare al aburului.

12. A NU SE LĂSA LA ÎNDEMÂNA COPIILOR!

**SEMNĂTURA ȘI ȘTAMPILA
IMPORTĂTOR**



**SEMNĂTURA ȘI ȘTAMPILA
VÂNZĂTOR**

**SEMNĂTURA
CUMPĂRĂTOR**

ATENȚIE: Factura Dvs. de cumpărare se va păstra cu grijă și se va prezenta în cazul reclamațiilor!!!

Mențiuni referitoare la activitățile de service prestate asupra produsului.

Nr. crt.	Denumire produs	Data reclamației	Defecțiune reclamată	Activitate de service executată	Data executării	Unitatea de service (semnătura, ștampila)	Semnătură posesor	Obs.
1.								
2.								
3.								
4.								
5.								

TECH TECH CONTROLLERS

PRODUCĂTOR

Tech Sterowniki II Sp. z o.o.
ul. Biała Droga 31, 34-122 Wieprz

Importator:

S.C. LuTECH EXPERT S.R.L.
410085 - Oradea, str. Anghel Saligny nr. 4,
jud. Bihor, România
Mobil: +40 - 760 678 999
e-mail: contact@tech-controllers.ro

Service:

tel: **+40 785 467 825**
e-mail: **contact@tech-controllers.ro**

www.tech-controllers.ro