

**TECH**  
CONTROLLERS

HU



**FŪTÉSRENDSZER VEZÉRLŐK**





Cégünk mikroprocesszoros eszközöket gyárt a fogyasztói felhasználók számára. Mi vagyunk Lengyelország legnagyobb vezérlőszköz gyártója a szilárd tüzelőanyaggal működő KF kazánok számára. Sok éve élvezzük lengyelországi és külföldi kazángyárak bizalmát. Eszközeinket a legmagasabb minőség és megbízhatóság jellemzi, amely sok éves tapasztalatunknak köszönhető.

Szakterületünk a KF vezérlőinek tervezése és gyártása szénnel, finom szénnel, pellettel, fával és biomasszával (zab, kukorica, szárított magvak). Ezen kívül gyártunk szabályozókat a hűtőiparnak, szolár rendszereknek, szennyvíztisztító telepeknek, gombafarmoknak, három- és négyutas szelepeknek, valamint helyiség szabályozóknak és eredményjelző tábláknak sportpályákhoz.

Már több százezer különféle vezérlőt adtunk el és sikeresen bővítjük a kínálatunkat az ügyfél elégedettséget szem előtt tartva. A minőségirányítási rendszer ISO 9001 és számos tanúsítvány igazolja termékeink legmagasabb minőségét.

Cégünk történetét elsősorban azok az emberek írják, akik létrehozzák, tudásukkal, tapasztalatukkal és részvételükkel. A jövőre vonatkozó terveink között szerepel a jó kapcsolatok fenntartása ügyfeleinkkel, új ügyfelek megszerzése, új és kiváló minőségű termékek kifejlesztése.

# TARTALOMJEGYZÉK

## VEZETÉKES NÉLKÜLI FŰTÉSVEZÉRLŐ RENDSZER

<b>EU-WiFi 8S/EU-WiFi 8S p</b> Helységi szabályozó radiátoros szeleppozgató vezérléshez .....	6
<b>EU-16S WiFi</b> Helységi szabályozó radiátoros szeleppozgató vezérléshez .....	7
<b>EU-C-2n</b> Ablaknyitás érzékelő .....	9
<b>G-X</b> Vezeték nélküli radiátorszelep vezérlő .....	10
<b>STT-869</b> Vezeték nélküli radiátorszelep vezérlő .....	11
<b>VEZETÉK NÉLKÜLI RENDSZER BŐVÍTŐK</b> .....	12-15

## VEZETÉKES FŰTÉSI ZÓNASZABÁLYZÓ RENDSZER - 5. SZOROZAT

<b>EU-L-5s</b> Zónaszabályzó .....	17
Csatlakozási diagram .....	18

## VEZETÉKES FŰTÉSI ZÓNASZABÁLYZÓ RENDSZER - 10. SZOROZAT

<b>EU-L-10</b> Zónaszabályzó .....	19
Dedikált vezetékes bővítők EU-L-10 .....	20
Rendszer bővítők EU-L-5s, EU-L-10 .....	21 - 23

## UNIVERZÁLIS FŰTÉSI ZÓNAVEZÉRLŐ RENDSZER WiFi MODULLAL - 4 SZOROZAT

<b>EU-L-4 WiFi</b> Zónaszabályzó .....	28
Csatlakozási diagram .....	29

## VEZETÉKES NÉLKÜLI FŰTÉSI ÉS HŰTÉSI ZÓNASZABÁLYZÓ - 8 SZOROZAT

<b>EU-L-8e</b> Zónaszabályzó .....	30
EU-M-8n Vezeték nélküli vezérlőpanel .....	31

## UNIVERZÁLIS FŰTÉSI ÉS HŰTÉSI ZÓNAVEZÉRLŐ RENDSZER TÁVELÉRÉSSSEL - 9 SZOROZAT

<b>EU-L-9r</b> Zónaszabályzó .....	32
EU-M-9r Vezetékes vezérlő panel .....	33
Dedikált vezetékes bővítők EU-L-10 .....	34
Csatlakozási diagram .....	35

## UNIVERZÁLIS FŰTÉSI ÉS HŰTÉSI ZÓNAVEZÉRLŐ RENDSZER TÁVELÉRÉSSSEL - 4x, X, 12 SZOROZAT

<b>EU-L-4X WiFi</b> Zónaszabályzó .....	37
Az EU-ML-4X WiFi az EU-L-4X WiFi rendszer kiterjesztése .....	38
<b>EU-L-X WiFi</b> Zónaszabályzó .....	39
<b>EU-L-12</b> Zónaszabályzó .....	40
EU-M-12 Vezérlőpanelek .....	41
Az EU-ML-12 az EU-L-12 rendszer kiterjesztése .....	42
Dedikált vezetékes bővítők EU-L-4X WiFi, EU-L-X WiFi, EU-L-12, EU-ML-12 .....	43

Vezeték nélküli bővítők .....	44 - 48
Vezetékezői rajz EU-L-4X WiFi, EU-L-X WiFi, EU-L-12, EU-ML-12 .....	49 - 51
<b>Termoelektromos szeleppozgatók</b> .....	52
<b>További modulok</b> .....	53

Javasolt kábelátmérők az egyes rendszerek csatlakoztatásához .....	54-56
Univerzális kapcsolási rajz .....	57
<b>EU-513</b> Kimenet egyesítő 230V .....	58
<b>EU-262</b> Vezeték nélküli RS kommunikáció felállításához .....	59

**TECH**  
CONTROLLERS

 **Sinum**

**Az otthonod összhangban van veled.**



Fűtés



Világítás



Biztonság  
és minőség



Redőnyök  
és napellenzők  
szabályzása



**sinum.eu**



Garázs

17.0°C



Nappali

21.0°C



Konyha

20.0°C



Fürdő

23.0°C



Hálószoba

19.0°C



Külső hőm.

14.0°C

APP TÁVOLI VEZÉRLÉSHEZ

# eModul



PARAMÉTEREK MEGTEKINTÉSE ÉS SZERKESZTÉSE  
MINDEN ZÓNÁBAN

HŐFOK  
STATISZTIKA

FŰTÉS  
ÜTEMTERV

ABLAKNYITÁS  
INFORMÁCIÓ

RIASZTÁSI NAPLÓ  
MEGTEKINTÉSE

INGYENES  
HASZNÁLAT

HANGSEGÉD  
TÁMOGATÁS



# 8S

EU-WiFi 8S / EU-WiFi 8S p

Akár 8 zóna

Beépített wifi modul

Feszültség-mentes relé



WIFI 8S p	tápellátás / kommunikáció	230V 50Hz	rádió frekvencia 868 MHz
	méreték [mm] / szín	95 x 95 x 13	fehér
WIFI 8S	tápellátás / kommunikáció	5V / 230V 50Hz	rádió frekvencia 868 MHz
	méreték [mm] / szín	105 x 135 x 28	fehér



# 16S

EU-16S WiFi

Akár 16 zóna

Beépített wifi modul



ELÉRHETŐ SZÍNEK



tápellátás / kommunikáció

230V 50Hz

rádió frekvencia 868 MHz

méretek [mm] / szín

127 x 90 x 20

fehér / fekete

## Funkciók:

- legfeljebb 8 (EU-WiFi 8S/8S p) vagy 16 (EU-WiFi 16S) különböző zóna vezérlése
- vezetékes hőmérséklet érzékelő EU-C-7 p (az EU-WiFi 16S készülékkel szettben)
- vezeték nélküli hőmérséklet érzékelő EU-C-mini (az EU-WiFi 8S mini készülékkel szettben)
- akár 8 (EU-WiFi 8S / 8S p) vagy 16 (EU-WiFi 16S) vezeték nélküli érzékelő csatlakoztatásának lehetősége EU-C-mini, EU-CL-mini, EU-C-8r vagy szobaszabályozók EU-R-8b, EU-R-8z, EU-R-8b PLUS, EU-F-8z, EU-R-8s PLUS, EU-R-8pb PLUS és EU-R-8pz PLUS,
- NO/NC relé kimenet (pl. Fűtőberendezés vezérléséhez ha a helyiségben a hőmérséklet túl alacsony)
- akár 6 vezeték nélküli radiátorvezérlő csatlakoztatásának lehetősége G-X / STT-869 minden zónában
- **akár 6 modulal való összekapcsolásának lehetősége EU-MW-1 / EU-MW-1 230**
- zónánként maximum 6 db vezeték nélküli EU-C-2n ablaknyitás-érzékelő telepíthető
- USB porton keresztül szoftver frissítés lehetősége
- minden zónához hozzárendelhet egy egyedi üzemmódot (állandó hőmérséklet, időkorlát vagy 6 ütemezés)
- kompatibilis az EU-C-8zr vezeték nélküli külső érzékelővel

## Felszereltség:

- **tápegység 5V**
- **további vezetékes hőmérséklet érzékelő EU-C-7 p (EU-WiFi 8S)**
- **további vezeték nélküli hőmérséklet érzékelő EU-C-mini (EU-WiFi 8S p)**



EU-WiFi 8S p

Süllyesztve felszerelhető

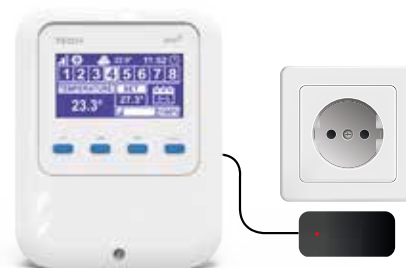

EU-WiFi 8S

Hálózati adapter a készletben



EU-16S WiFi

Süllyesztve felszerelhető



## EU-C-2n

### VEZETÉK NÉLKÜLI ABLAKNYITÁS ÉRZÉKELŐ

- ablaknyitás jel,
- fűtésszabályozás,
- kompakt méret,
- diszkrét kialakítás,
- hosszú élettartamú elem ER14250 S

### NYITOTT ABLAK FŰTÉS LEKAPCSOL

### ELÉRHETŐ SZÍNEK



Modern megjelenés

Tápellátás 2x AA

M30 x 1.5 mm



ÚJDONSÁG

## VEZETÉK NÉLKÜLI RADIÁTORSZELEP VEZÉRLŐ

### Funkciók:

- beállítható minimális és maximális szelepnnyitás
- arányos szelepnnyitások szabályozás
- rejtett párosítás gomb
- vezeték nélküli kommunikáció
- adapterek használatának lehetősége más típusú szelepekhez, a csomag RAN és RTD-N adaptert tartalmaz

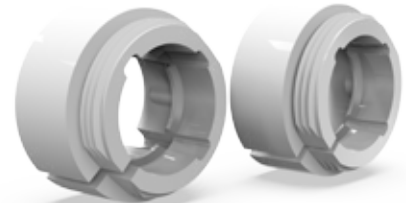

RAN és RTD-N adapterek a készletben

tápellátás / kommunikáció	elem 2xAA 1,5V	rádió frekvencia 868 MHz
méretetek [mm] / fastening	82 x 47 x 47	M30 x 1,5 mm

Csendes működés

Tápellátás 2x AA

M30 x 1,5 mm



## VEZETÉK NÉLKÜLI RADIÁTORSZELEP VEZÉRLŐ

### Funkciók:

- vezeték nélküli kommunikáció,
- nyit/zár radiátor szelep,
- új, csendes működés,
- párosító gomb a ház külsőjén,
- adapterek használatának lehetősége más típusú szelepekhez,
- RAN és RTD-N adapterek a készletben,

tápellátás / kommunikáció	elem 2xAA 1,5V	rádió frekvencia 868 MHz
méreték [mm] / fastening	80 x 70 x 46	M30 x 1,5 mm



### EU-CL-mini

VEZETÉK NÉLKÜLI SZOBAHŐMÉRSÉKLET ÉRZÉKELŐ  
HERMETIKUS HÁZBAN IP64



- levegő hőmérsékletének mérése,
- megfelel az IP64 szabványnak,
- kompakt méret,

tápellátás / kommunikáció	elem CR 2032	rádió frekvencia 868 MHz
méreték [mm] / szín	37 x 37 x 16	fehér

### EU-C-mini

VEZETÉK NÉLKÜLI SZOBAHŐMÉRSÉKLET ÉRZÉKELŐ



- levegő hőmérsékletének mérése,
- kompakt méret,

tápellátás / kommunikáció	elem CR 2032	rádió frekvencia 868 MHz
méreték [mm] / szín	37 x 37 x 16	fehér

### EU-C-8r

VEZETÉK NÉLKÜLI SZOBAHŐMÉRSÉKLET ÉRZÉKELŐ



- levegő hőmérsékletének mérése,

tápellátás / kommunikáció	elem 2xAAA 1,5V	rádió frekvencia 868 MHz
méreték [mm] / szín	80 x 80 x 16	fehér, fekete

## VEZETÉK NÉLKÜLI RENDSZER BŐVÍTŐK EU-WiFi 8s/8s p, EU-16s WiFi



### EU-R-8b

VEZETÉK NÉLKÜLI SZOBATERMOSZTÁT

- levegő hőmérsékletének mérése és szabályozása,
- fűtési program időbeli korlátozással,
- LCD kijelző háttérvilágítás nélkül,



### EU-R-8z

VEZETÉK NÉLKÜLI SZOBATERMOSZTÁT

- levegő hőmérsékletének mérése és szabályozása,
- fűtési program időbeli korlátozással,
- LED kijelző automatikus háttérvilágítással,
- 5V-os tápegység a készletben elektromos dobozba szerelhető 60mm.,

tápellátás / kommunikáció	elem 2xAAA 1,5V	rádió frekvencia 868 MHz
méreték [mm] / szín	80 x 80 x 16	fehér, fekete

tápellátás / kommunikáció	Zasilaciz 5V / 230V 50Hz	rádió frekvencia 868 MHz
méreték [mm] / szín	80 x 80 x 16	fehér, fekete



### EU-R-8b PLUS

VEZETÉK NÉLKÜLI SZOBATERMOSZTÁT PÁRATARTALOM ÉRZÉKELŐVEL

- levegő hőmérsékletének mérése és szabályozása,
- levegő páratartalmának mérése,
- hőmérséklet-szabályozás a padló hőfok alapján,
- fűtési program időbeli korlátozással,
- LCD kijelző háttérvilágítás nélkül,



### EU-F-8z

VEZETÉK NÉLKÜLI SZOBATERMOSZTÁT PÁRATARTALOM ÉRZÉKELŐVEL, KERETES RENDSZERŰ 55mm

- levegő hőmérsékletének mérése és szabályozása,
- levegő páratartalmának mérése,
- hőmérséklet-szabályozás a padló hőfok alapján,
- fűtési program időbeli korlátozással,
- LCD kijelző háttérvilágítás nélkül,
- **süllyesztve felszerelhető, 55 mm-es keretbe, kompatibilis keretrendszerek a 25. oldalon vagy a honlapon**

tápellátás / kommunikáció	elem 2xAAA 1,5V	rádió frekvencia 868 MHz
méreték [mm] / szín	84 x 84 x 16	fehér, fekete

tápellátás / kommunikáció	230V 50Hz	rádió frekvencia 868 MHz
méreték [mm] / szín	55 x 55 x 11	fehér, fekete

### EU-R-8s PLUS

VEZETÉK NÉLKÜLI SZOBATERMOSZTÁT  
PÁRATARTALOM ÉRZÉKELŐVEL

- levegő hőmérsékletének mérése és szabályozása,
- levegő páratartalmának mérése,
- hőmérséklet-szabályozás a padló hőfok alapján,
- fűtési program időbeli korlátozással,
- LCD kijelző automatikus háttérvilágítással



tápellátás / kommunikáció	elem 2xAAA 1,5V	rádió frekvencia 868 MHz
méret [mm] / szín	84 x 84 x 24	fehér, fekete

### EU-R-8pb PLUS

VEZETÉK NÉLKÜLI HELYSÉGTERMOSZTÁT  
PÁRATARTALOM ÉRZÉKELŐVEL

- levegő hőmérséklet mérés és szabályozás,
- levegő páratartalmának mérése,
- kiegészítő szabályozás a padló hőmérséklete alapján (ha opcionális padlóérzékelőt használnak),
- időkorlátos fűtési program,
- LCD kijelző, ideiglenes háttérvilágítással,
- elektromos dobozba szerelhető ø60 mm



tápellátás / kommunikáció	elem 2xAAA 1,5V	rádió frekvencia 868 MHz
méret [mm] / szín	84 x 84 x 16	fehér, fekete

### EU-R-8pz PLUS

VEZETÉK NÉLKÜLI HELYSÉGTERMOSZTÁT,  
PÁRATARTALOM ÉRZÉKELŐVEL

- levegő hőmérséklet mérés és szabályozás,
- levegő páratartalmának mérése,
- kiegészítő szabályozás a padló hőmérséklete alapján (ha opcionális padlóérzékelőt használnak),
- időkorlátos fűtési program,
- LCD kijelző, ideiglenes háttérvilágítással
- tápegység 230V / 50Hz,
- elektromos dobozba szerelhető ø60 mm



tápellátás / kommunikáció	230V/50Hz	rádió frekvencia 868 MHz
méret [mm] / szín	84 x 84 x 24	fehér, fekete

### EU-R-8x

VEZETÉK NÉLKÜLI TERMOSZTÁT PÁRATARTALOM  
ÉRZÉKELŐVEL

- levegő hőmérséklet mérés és szabályozás,
- levegő páratartalmának mérése,
- hiszterézis 0,2 - 4°C,
- további szabályozás a padló hőmérséklete alapján (opcionálisan, padlóérzékelő használatával),
- LCD kijelző háttérvilágítás nélkül,
- **mechanikus gombok**



tápellátás / kommunikáció	elem 2xAA 1,5V	rádió frekvencia 868 MHz
méret [mm] / szín	81 x 81 x 21	fehér, fekete



## VEZETÉK NÉLKÜLI RENDSZER BŐVÍTŐK EU-WiFi 8s/8s p, EU-16s WiFi



### EU- C-8zr

VEZETÉK NÉLKÜLI KÜLSŐ HŐMÉRSÉKLET ÉRZÉKELŐ

- levegő hőmérsékletének mérése,



### EU-RP-4

JELISMÉTLŐ

- A vezeték nélküli eszközök között növeli a jel lefedettségét / tartományát

tápellátás / kommunikáció	elem 2xAAA 1,5V	rádió frekvencia 868 MHz
méreték [mm] / szín	80 x 50 x 20	fehér

tápellátás / kommunikáció	230V 50Hz	rádió frekvencia 868 MHz
méreték [mm] / szín	60 x 60 x 76	fehér



### EU-MW-1 / EU-MW-1 - 230

VEZETÉK NÉLKÜLI VÉGREHAJTÓ EGYSÉG

- feszültségmentes relé, MW-1: kimeneti terhelési érintkező 1A / 230V / 50Hz,
- feszültség relé, MW-1/230 kimeneti terhelési érintkező 1A / 230V / 50Hz,
- automatikus kikapcsolás a kommunikáció elvesztése esetén,



### EU-MWN-1 / EU-MWN-1 - 230

VEZETÉK NÉLKÜLI VÉGREHAJTÓ EGYSÉG

- feszültségmentes relé, MWN-1: kimeneti terhelési érintkező 1A / 230V / 50Hz,
- feszültség relé, MWN-1/230 kimeneti terhelési érintkező 1A / 230V / 50Hz,
- automatikus kikapcsolás a kommunikáció elvesztése esetén,

tápellátás / kommunikáció	230V 50Hz	rádió frekvencia 868 MHz
méreték [mm] / szín	50 x 80 x 60	fehér

tápellátás / kommunikáció	230V 50Hz	rádió frekvencia 868 MHz
méreték [mm] / szín	95 x 98 x 31	fehér

# PADLÓFŰTÉSI RENDSZER

## Alapvető telepítési követelmények

### Hely

a vezérlőnek

Energiaellátás  
230V 50Hz

Termoelektromos  
szelepmozgatók

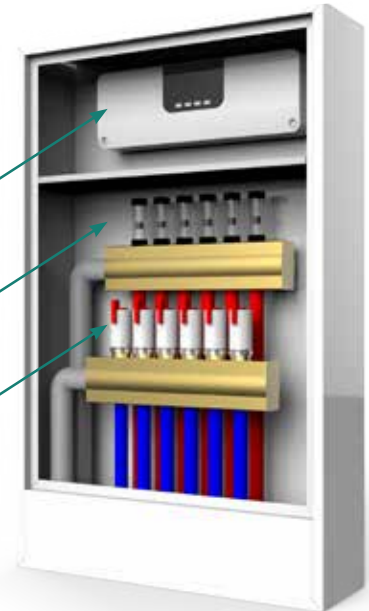

# EU-L-5s VEZETÉKES FŰTÉSI ZÓNASZABÁLYZÓ RENDSZER

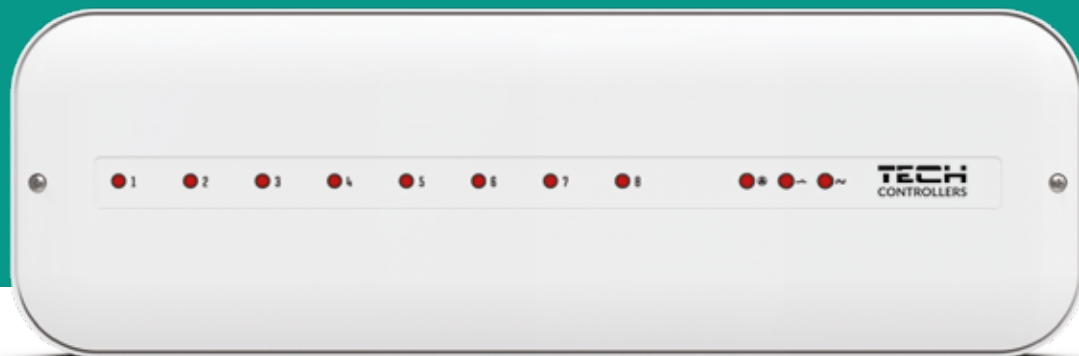

## EU-L-5s

### Funkciók:

- Akár 50 termoelektromos szelepmozgató vezérlése 22 kimenet használatával, kétállapotú helyiség szabályozókon keresztül
- 3 kimenet támogathat 12 szelepmozgatót (kimenetenként legfeljebb 4 szelepmozgatót) vagy minden kimeneten max. 0,3A (~ 70W)
  - 5 kimenet támogathat 10 szelepmozgatót (kimenetenként legfeljebb 2 szelepmozgatót) vagy minden kimeneten max. 0,3A (~ 70W)
  - 230V kimenet egy szivattyúhoz
  - feszültségmentes relé (pl. egy kiegészítő fűtőberendezés vezérléséhez)

tápellátás / kommunikáció	230V 50Hz	vezeték 2 vagy 3 ere kábel
méretek [mm] / relé	337 x 114 x 37	• / 1 A
max. terhelhetőség 1-8 / szivattyú kimeneti terhelés	0,3 A	0,5 A

# EU-L-5s

Áramellátás lehetőség  
szobatermosztátoknak

Jelző LED-ek

8 zóna

DIN-sín  
szerelvény

Feszültség  
mentes kimenet

Szivattyú  
kimenet

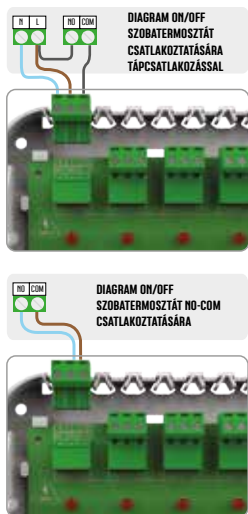

Kivehető csatlakozók

Egyértelmű jelzések

Csak 37mm

# EU-L-10 VEZETÉKES FŰTÉSI ZÓNASZABÁLYZÓ RENDSZER

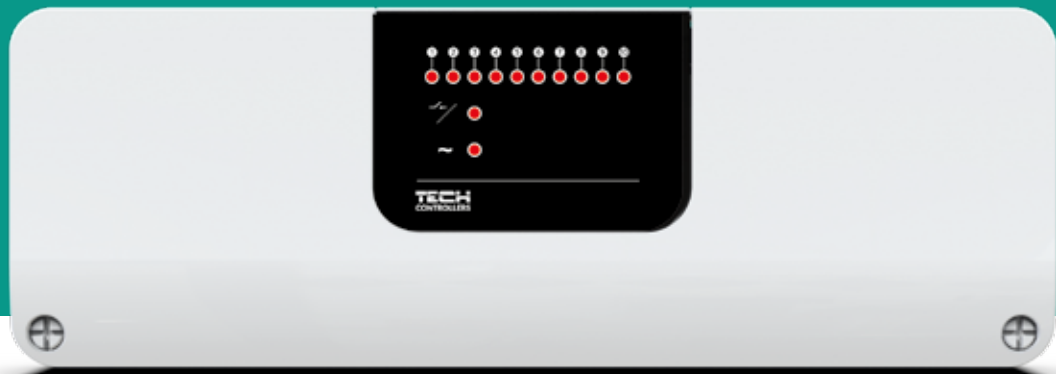

## EU- L-10

### Funkciók:

Akár 50 termoelektromos szeleppozgató vezérlése 10 Helyiség szabályozó használatával

- Alap on/off termosztát (2 eres kábel)
- dedikált szabályozók a fő vezérlőből táplálva (3 eres kábel)
- feszültségmentes relé (pl. egy kiegészítő fűtőberendezés vezérléséhez)
- feszültség relé a padlószivattyú vezérléséhez
- **A feszültségmentes- és a szivattyúkimenet aktiválásának 2 perces késleltetése**

MAX. 10 ZÓNA

HELYISÉGSZABÁLYZÓKAT A  
FŐ VEZÉRLŐ TÁPLÁLJA

tápellátás / kommunikáció	230V 50Hz	2 vagy 3 eres kábel
méretetek [mm] / relé	343 x 125 x 55	• / 1 A
max. terhelhetőség 1-10/ szivattyú kimeneti terhelés	0,3 A	0,5 A

## DEDIKÁLT VEZETÉKES BŐVÍTŐK EU-L-10 - SZOBATERMOSZTÁTOK A VEZÉRLŐRŐL TÁPLÁLVA



### EU-R-10b

DEDIKÁLT VEZETÉKES SZOBATERMOSZTÁT

- levegő hőmérsékletének mérése és szabályozása,
- hiszterézis 0,2 - 4 ° C,
- LCD kijelző háttérvilágítás nélkül,



### EU-R-10s

DEDIKÁLT VEZETÉKES SZOBATERMOSZTÁT

- levegő hőmérsékletének mérése és szabályozása,
- hiszterézis 0,2 - 4 ° C,
- nappali / éjszakai program,
- további szabályozás a padló hőmérséklete alapján (padlóérzékelő használatával),
- ideiglenes kijelző háttérvilágítás,
- érintőgombok,

tápellátás / kommunikáció	tápellátás EU-L-10	vezeték 3 x 0,5mm <sup>2</sup>
méreték [mm] / szín	80 x 80 x 16	fehér, fekete

tápellátás / kommunikáció	tápellátás EU-L-10	vezeték 3 x 0,5mm <sup>2</sup>
méreték [mm] / szín	84 x 84 x 25	fehér

A dedikált szobatermosztát csatlakozási rajza

#### EU-L-10 vezérlővel



**10 SOROZATÚ VEZÉRLŐRŐL  
TÁPLÁLT SZOBATERMOSZTÁTOK  
CSATLAKOZTATÁSÁRA**

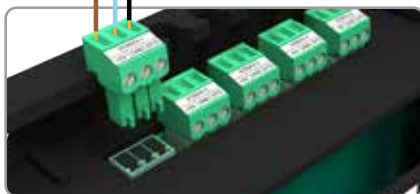

Az on/off termosztátok kapcsolási rajza

#### EU-L-5s vezérlővel



**NO-COM RELÉ ON/OFF  
SZOBATERMOSZTÁTOK  
CSATLAKOZTATÁSÁRA**

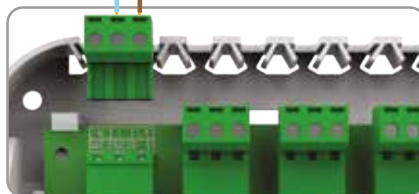

Az on/off termosztátok kapcsolási rajza

#### EU-L-10 vezérlővel



**NO-COM RELÉ ON/OFF  
SZOBATERMOSZTÁTOK  
CSATLAKOZTATÁSÁRA**

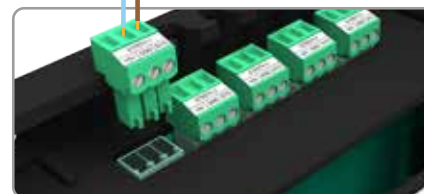

### EU-293 v3

VEZETÉKES ON/OFF TERMOSZTÁT

- levegő hőmérsékletének mérése és szabályozása,
- hiszterézis 0,2 - 4 ° C,
- heti fűtési program,
- nappali / éjszakai program,
- Optimum start funkció,
- további szabályozás a padló hőmérséklete alapján (opcionálisan, padlóérzékelő használatával),
- ideiglenes kijelző háttérvilágítás,



tápellátás / kommunikáció	elem 2xAAA 1,5V	vezeték 2x0,75mm <sup>2</sup>
méret [mm] / szín	125 x 83 x 14	fehér, fekete

### EU-292 v3

VEZETÉKES ON/OFF TERMOSZTÁT

- levegő hőmérsékletének mérése és szabályozása,
- hiszterézis 0,2 - 4 ° C,
- heti fűtési program,
- nappali / éjszakai program,
- Optimum start funkció,
- további szabályozás a padló hőmérséklete alapján (opcionálisan, padlóérzékelő használatával),
- ideiglenes kijelző háttérvilágítás,



tápellátás / kommunikáció	elem 2xAA 1,5V	vezeték 2x0,75mm <sup>2</sup>
méret [mm] / szín	121 x 95 x 24	fehér, fekete

### EU-294 v1

VEZETÉKES ON/OFF SZOBATERMOSZTÁT

- levegő hőmérsékletének mérése és szabályozása,
- hiszterézis 0,2 - 4 ° C,
- LCD kijelző háttérvilágítás nélkül,
- érzékelő kalibrálás.



tápellátás / kommunikáció	elem 2xAAA 1,5V	vezeték 2x0,5mm <sup>2</sup>
méret [mm] / szín	80 x 80 x 16	fehér, fekete

### EU-297 v3

VEZETÉKES ON/OFF SZOBATERMOSZTÁT

- levegő hőmérsékletének mérése és szabályozása,
- hiszterézis 0,2 - 4 ° C,
- további szabályozás a padló hőmérséklete alapján (opcionálisan, padlóérzékelő használatával),
- nappali / éjszakai program,
- ideiglenes kijelző háttérvilágítás,
- **süllyesztve felszerelhető (szerelődoboz 60mm)**



tápellátás / kommunikáció	elem 2xAAA 1,5V	vezeték 2x0,5mm <sup>2</sup>
méret [mm] / szín	84 x 84 x 13	fehér, fekete



### EU-T-2.1

#### VEZETÉKES ON/OFF SZOBATERMOSZTÁT

- levegő hőmérsékletének mérése és szabályozása,
- levegő páratartalmának mérése,
- hiszterézis 0,2 - 4 °C,
- billentyűzár,
- LCD kijelző háttérvilágítás nélkül,
- a hőmérséklet-változás tartományjának korlátozásának beállítása,
- érzékelő kalibrálás

tápellátás / kommunikáció	elem 2xAAA 1,5V	vezeték 2x0,5mm <sup>2</sup>
méretetek [mm] / szín	84 x 84 x 25	fehér



### EU-T-3.1

#### VEZETÉKES ON/OFF SZOBATERMOSZTÁT

- levegő hőmérsékletének mérése és szabályozása,
- hiszterézis 0,2 - 4 °C,
- nappali / éjszakai program,
- további szabályozás a padló hőmérséklete alapján (opcionálisan, padlóérzékelő használatával),
- ideiglenes kijelző háttérvilágítás,

tápellátás / kommunikáció	elem 2xAAA 1,5V	vezeték 2x0,5mm <sup>2</sup>
méretetek [mm] / szín	95 x 95 x 25	fehér, fekete



### EU-T-4.1

#### VEZETÉKES ON/OFF SZOBATERMOSZTÁT

- levegő hőmérsékletének mérése és szabályozása,
- hiszterézis 0,2 - 4 °C,
- heti fűtési program,
- nappali / éjszakai program,
- Optimum start funkció,
- ideiglenes kijelző háttérvilágítás,

tápellátás / kommunikáció	elem 2xAA 1,5V	vezeték 2x0,75mm <sup>2</sup>
méretetek [mm] / szín	134 x 95 x 24	fehér, fekete



### EU-293z v3

VEZETÉK NÉLKÜLI ON/OFF TERMOSZTÁT - 230V

- levegő hőmérsékletének mérése és szabályozása,
- hiszterézis 0,2 - 4 ° C,
- további szabályozás a padló hőmérséklete alapján (opcionálisan, padlóérzékelő használatával),
- heti fűtési program,
- nappali / éjszakai program,
- Optimum Start Funkció
- ideiglenes kijelző háttérvilágítás,
- **süllyesztve felszerelhető (szerelődoboz 60mm)**

tápellátás / kommunikáció	230V 50Hz	vezeték 2x0,75mm <sup>2</sup>
méret [mm] / szín	125 x 83 x 14	fehér, fekete

### EU-297z v3

VEZETÉK NÉLKÜLI ON/OFF TERMOSZTÁT - 230V

- levegő hőmérsékletének mérése és szabályozása,
- hiszterézis 0,2 - 4 ° C,
- további szabályozás a padló hőmérséklete alapján (opcionálisan, padlóérzékelő használatával),
- nappali / éjszakai program,
- ideiglenes kijelző háttérvilágítás,
- **süllyesztve felszerelhető (szerelődoboz 60mm)**

tápellátás / kommunikáció	230V 50Hz	vezeték 2x0,5mm <sup>2</sup>
méret [mm] / szín	84 x 84 x 13	fehér, fekete

### EU-F-2z v1

VEZETÉK NÉLKÜLI ON/OFF TERMOSZTÁT KERETES RENDSZERŰ 55mm - 230V

- levegő hőmérsékletének mérése és szabályozása,
- levegő páratartalmának mérése
- LCD kijelző háttérvilágítás nélkül,
- érzékelő kalibrálás.
- **süllyesztve felszerelhető (szerelődoboz 60mm)**

tápellátás / kommunikáció	230V 50Hz	vezeték 2x0,75mm <sup>2</sup>
méret [mm] / szín	55 x 55 x 11	fehér, fekete

### EU-F-4z v1

VEZETÉK NÉLKÜLI ON/OFF TERMOSZTÁT KERETES RENDSZERŰ 55mm - 230V

- levegő hőmérsékletének mérése és szabályozása,
- hiszterézis 0,2 - 4 ° C,
- további szabályozás a padló hőmérséklete alapján (opcionálisan, padlóérzékelő használatával),
- heti fűtési program,
- nappali / éjszakai program,
- Optimum Start Funkció
- ideiglenes kijelző háttérvilágítás,
- **süllyesztve felszerelhető (szerelődoboz 60mm)**

tápellátás / kommunikáció	230V 50Hz	vezeték 2x0,5mm <sup>2</sup>
méret [mm] / szín	55 x 55 x 11	fehér, fekete

**SÜLLYESZTVE  
FELSZERELHETŐ**  
(szerelődoboz 60mm)

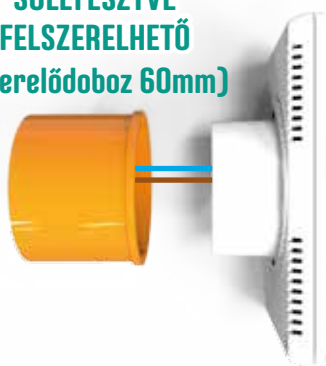

Szobatermosztát kapcsolási  
rajza 230V tápellátással

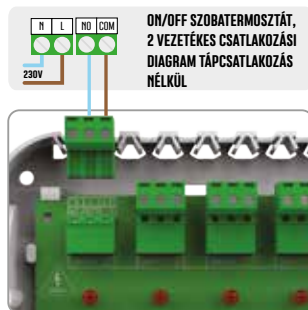

Szobatermosztát kapcsolási rajza 230V  
tápellátással az L-5s vezérlőről

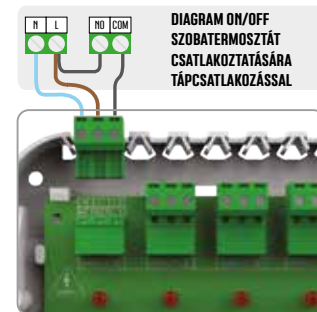

**KERETES RENDSZERŰ SZOBATERMOSZTÁT - TÁPELLÁTÁS 230V**

EU-F-2z - vezetékes és vezeték nélküli on/off szobatermosztát  
EU-F-8z - vezeték nélküli szobatermosztát

EU-F-4z - vezetékes és vezeték nélküli on/off  
szobatermosztát





## HOZZA LÉTRE OTTHONÁBAN A STÍLUS TÖKÉLETES KOMBINÁCIÓJÁT

### Példák a kompatibilis keretekre:

- **Berker** - S.1, B.1, B.3, B.7
- **Jung** - AS, A500, A PLUS, A CREATION
- **Gira** - STANDART 55, E2, EVENT, ESPRINT, PROFIL55, E22
- **SIEMENS** - DELTA LINE, DELTA VITA, DELTA MIRO
- **KOPP** - ALASKA
- **SCHNEIDER** - SYSTEM M-PLAN, SYSTEM M-ELEGANCE, M-PURE, M-SMART

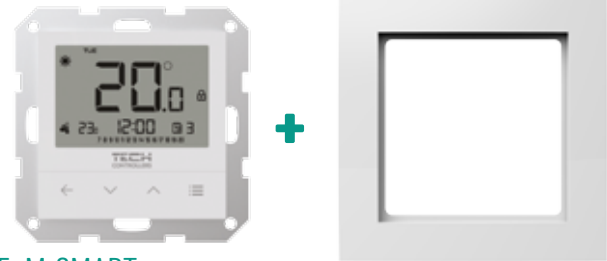

# RENDSZER VEZÉRLÉS INTERNETEN KERESZTÜL



## eModul



Olyan hűvös van

Melyik szobában  
legyen melegebb?

## HANGVEZÉRLÉS

 amazon alexa

 works with the  
Google Assistant



## FORRÓ NAPOKON

Az **EU-L-4 WiFi, EU-L-8e, EU-L-9r, EU-L-X WiFi és az EU-L-12**

vezérlők fűtési / hűtési funkcióinak köszönhetően képesek vagyunk a felületi hűtést is szabályozni.

A páratartalom érzékelővel felszerelt helyiség szabályozók hasznosak az ilyen feladatok irányításához.

# 4

## EU-L-4 UNIVERZÁLIS PADLÓFŰTÉS VEZÉRLŐ WiFi MODULLAL



### Funkciók:

- 4 feszültségkimenet vezérlése 4 vezetékes hőmérséklet-érzékelővel **EU-C-7p** vagy vezeték nélküli hőmérséklet érzékelők **EU-C-mini, EU-CL-mini, EU-C-8r** vagy vezeték nélküli szobatermosztátok **EU-R-8b, EU-R-8z** segítségével,
- feszültségmentes relé (pl. egy kiegészítő fűtőberendezés vezérléséhez)
- a zónák interneten keresztüli vezérlésének lehetősége
- 8 zóna vezérlésének lehetősége:
  - 4 zóna vezérelhető vezeték nélküli hőmérséklet érzékelőkkel EU-C-mini, EU-CL-mini, EU-C-8r vagy vezeték nélküli szobatermosztátokkal EU-R-8b, EU-R-8z,
  - 4 zóna feszültség kimenettel, amelyet 4 vezetékes hőmérséklet érzékelő vezérel **EU-C-7p** vagy vezeték nélküli hőmérséklet érzékelők **EU-C-mini, EU-CL-mini, EU-C-8r** vagy vezeték nélküli szobatermosztátok **EU-R-8b, EU-R-8z**,
  - Vezeték nélküli radiátorszelepek G-X/STT-869 és vezeték nélküli EU-C-2n ablaknyitás-érzékelő vezérlésének lehetősége (zónánként legfeljebb 6 darab)
- 4 vezetékes vagy 8 vezeték nélküli padlóhőmérséklet érzékelő csatlakoztatásának lehetősége,
- **8 végrehajtó modullal való összekapcsolásának lehetősége**  
**EU-MW-1, EU-MW-1/230, EU-MWN-1 és EU-MWN-1/230**
  - szoftverfrissítés **USB-n** keresztül

tápellátás / kommunikáció	230V 50Hz	vezeték / rádió frekvencia
méretük [mm] / feszültségmentes relé	110 x 163 x 57	• / 0,5 A
kimenet terhelhetőség 1-8 / szivattyú kimeneti terhelés	0,3 A	0,5 A

# CSATLAKOZÁSI DIAGRAM

# TELEPÍTÉSI PÉLDA DIAGRAM

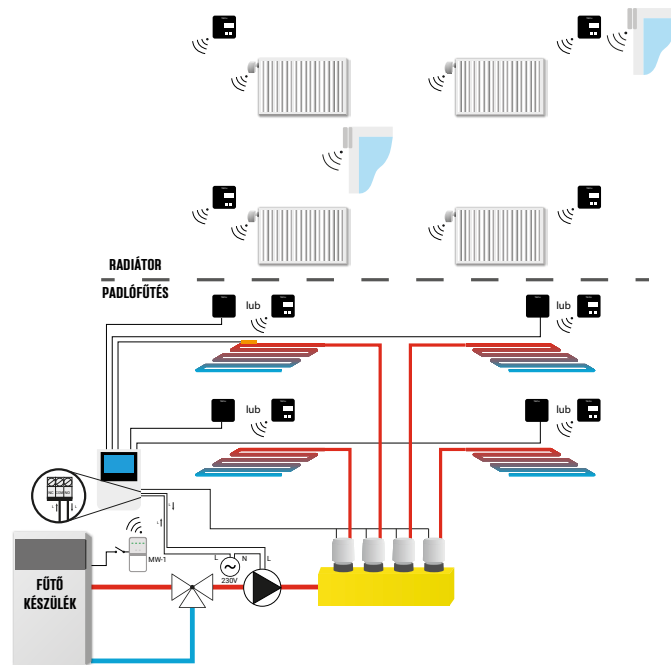
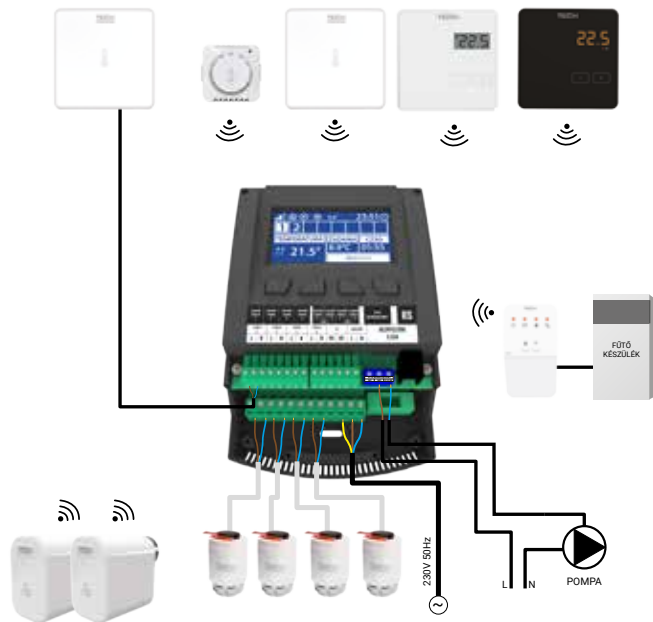

# EU-L-8e VEZETÉK NÉLKÜLI FELÜLETFŰTÉSI/HŰTÉSI ZÓNASZABÁLYZÓ RENDSZER



## Funkciók:

Akár 50 termoelektromos szelepszabályozó vezérlése 8 zónában 22 kimenet használatával, vezeték nélküli szobatermosztátokon és hőmérséklet érzékelőkön keresztül

- 3 zóna, amelyek mindegyike 4 kimenetet támogat (ha több szelepszabályozó van, a maximális kimeneti terhelés 0,3A)
- 5 zóna, amelyek mindegyike 2 kimenetet támogat (ha több szelepszabályozó van, a maximális kimeneti terhelés 0,3A)
- 230V kimenet egy szivattyúhoz
- feszültségmentes relé (pl. egy kiegészítő fűtőberendezés vezérléséhez)

### • fűtés / hűtés funkció

- lehetőség a hőmérséklet változás tartományának korlátozására a zóna szintjétől
- lehetőség a vezeték nélküli radiátorszelepek **G-X/STT-869** irányítására (maximum 6 szelep/zóna)
- zónánként maximum 6 db vezeték nélküli EU-C-2n ablaknyitás-érzékelő telepíthető
- akár 6 végrehajtó modul csatlakoztatása **EU-MW-1, EU-MW-1/230, EU-MWN-1 és EU-MWN-1/230**
- lehetőség csatlakoztatni **EU-M-8e vezeték nélküli vezérlő panelt**
- Az EU-505 Ethernet vagy WiFi RS csatlakoztatásának lehetősége és a vezérlés interneten keresztül elérhetősége
- Az EU-i-1 vagy az EU-i-1m szelep mozgató modul csatlakoztatásának lehetősége
- szoftverfrissítés USB-n keresztül

tápellátás / kommunikáció	230V 50Hz	rádió frekvencia 868 MHz
méretek [mm] / feszültségmentes relé	335 x 105 x 75	- / 0,5 A
kimenet terhelhetőség 1-8 / szivattyú kimeneti terhelés	0,3 A	0,5 A



# EU-M-8n VEZETÉK NÉLKÜLI VEZÉRLŐPANEL EU-L-8e ZÓNASZABÁLYZÓHOZ

4,3" Érintő  
képernyő

Egyes zónák paramétereinek  
beállítása egy helyen

Képes 1 zónában a levegő  
hőmérsékletének a mérésére

Vezeték nélküli kommunikáció

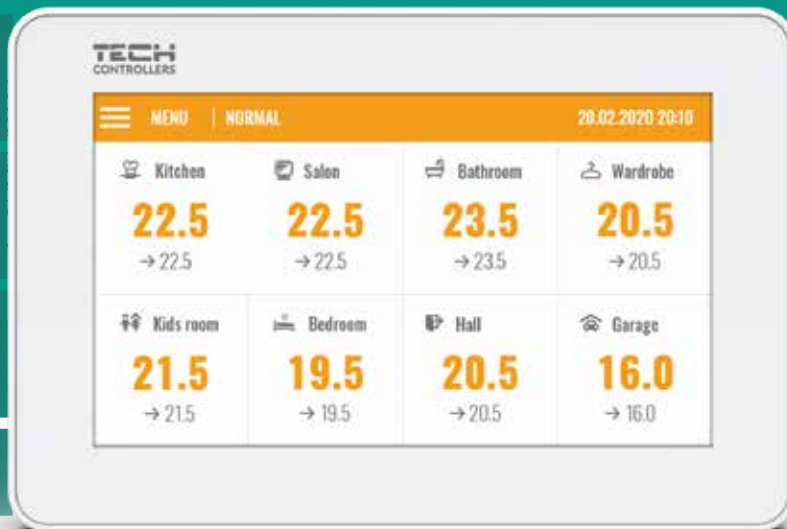

**EU-M-8n** DEDIKÁLT VEZETÉK NÉLKÜLI VEZÉRLŐPANEL (SÜLLYESZTVE FELSZERELHETŐ)

**Burkolat:** Fekete vagy fehér

**Működési elv:** a vezérlő lehetővé teszi a felhasználó számára a fűtési rendszer paramétereinek vezérlését és megtekintését.

**Funkciók:** Egyes zónák paramétereinek módosítása (ütemezési és hőmérséklet beállítások), az adott zóna engedélyezésének / letiltásának lehetősége, idő / dátum beállítások, fényerő beállítások, képernyővédő, ébresztőtőra, képernyőzár, könnyen telepíthető szerelődobozba (60mm)

**Tápegység:** 230V 50Hz.

**Méretetek:** 127 x 90 x 20 mm



FLUSH MOUNTABLE

2 SZÍN



tápellátás	230V 50Hz
méretetek [mm]	127 x 90 x 20
kommunikáció	rádió frekvencia 868 MHz

**TECH**  
CONTROLLERS

# EU-L-9r UNIVERZÁLIS FELÜLETFŰTÉSI/HŰTÉSI ZÓNASZABÁLYZÓ RENDSZER



## Funkciók:

Akár 50 termostatszelepprogató vezérlése 19 kimenet használatával

- 3 zóna, egyenként 3 kimenettel (ha több szelepprogató van, a maximális kimeneti terhelés 0,3A)
- 5 zóna, egyenként 2 kimenettel (ha több szelepprogató van, a maximális kimeneti terhelés 0,3A)
- 230V kimenet egy szivattyúhoz
- feszültségmentes relé (pl. egy kiegészítő fűtőberendezés vezérléséhez)
- Az EU-i-1 vagy az EU-i-1m szelep progató modul csatlakoztatásának lehetősége
- **akár 4 darab EU-L-9r vezérlő soros csatlakoztatása és vezérlésük 1 kezelőpanelen keresztül**
- **a rendszer online vezérlésének lehetősége az eModul alkalmazáson keresztül**
- **fűtés / hűtés funkció**
- szoftverfrissítés USB-n keresztül

tápellátás / kommunikáció	230V 50Hz	vezeték/rádió frekvencia
méretek [mm] / feszültségmentes relé	343 x 120 x 55	• / 0,5 A
kimenet terhelhetőség 1-8 / szivattyú kimeneti terhelés	0,3 A	0,5 A

# M-9r VEZETÉKES VEZÉRLŐPANEL EU-L-9r ZÓNASZABÁLYZÓHOZ

4,3" Érintő  
képernyő

Egyes zónák paramétereinek  
beállítása egy helyen

Beépített WiFi modul

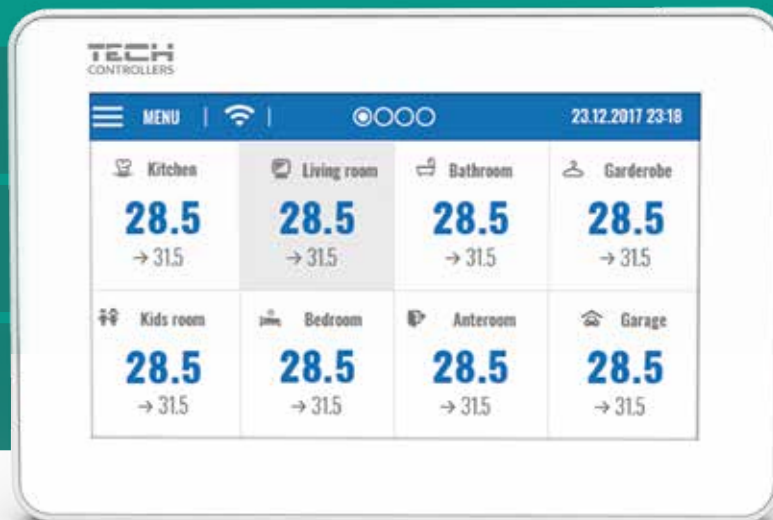

**M-9r** DEDIKÁLT VEZETÉKES VEZÉRLŐPANEL (SÜLLYESZTVE FELSZERELHETŐ)

**Burkolat:** Fehér vagy fekete

**Fő funkciók:** Zóna regisztráció, az egyes zónák paramétereinek beállításának lehetősége (Ütemezési beállítások, előre beállított hőmérséklet), zóna aktiválás / deaktiválása, a teljes rendszer dátum/idő beállítása, képernyővédő, ébresztőóra, képernyőzár, WiFi kommunikáció (vezérlés lehetősége az eModulon keresztül ) 60mm-es szerelődobozba süllyeszthető

**Tápellátás:** 230V 50Hz

**méretetek:** 127 x 90 x 20 mm



2 SZÍN



tápellátás	230V 50Hz
méretetek [mm]	127 x 90 x 20
kommunikáció	vezeték 4 x 0,5 / UTP

SÜLLYESZTVE FELSZERELHETŐ

**TECH**  
CONTROLLERS

## DEDIKÁLT RENDSZER BŐVÍTŐK EU-L-9R - SZOBATERMOSZTÁTOK



### EU-R-9b

DEDIKÁLT VEZETÉKES SZOBATERMOSZTÁT

- levegő hőmérsékletének mérése és szabályozása,
- hiszterézis 0,2 - 4 ° C,
- LCD kijelző háttérvilágítás nélkül,
- további szabályozás a padló hőmérséklete alapján (opcionálisan, padlóérzékelő használatával),



### EU-R-9s PLUS

DEDIKÁLT VEZETÉKES SZOBATERMOSZTÁT

- levegő hőmérsékletének mérése és szabályozása,
- hiszterézis 0,2 - 4 ° C,
- nappali / éjszakai program,
- további szabályozás a padló hőmérséklete alapján (opcionálisan, padlóérzékelő használatával),
- ideiglenes kijelző háttérvilágítás,
- érintőgombok,

tápellátás / kommunikáció

tápellátás a fő vezérlőről

vezeték 4 x 0,5 / UTP

méreték [mm] / szín

80 x 80 x 16

fehér, fekete

tápellátás / kommunikáció

tápellátás a fő vezérlőről

vezeték 4 x 0,5 / UTP

méreték [mm] / szín

84 x 84 x 14

fehér

Dedikált szobatermosztát csatlakoztatása EU-L-9r  
vezérlőhöz

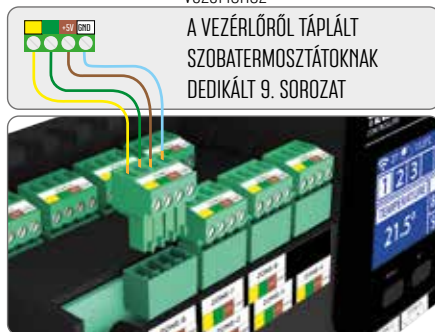

Vezetékes hőmérséklet érzékelő EU-C-7p csatlakoztatása  
EU-L-9r vezérlőhöz



## CSATLAKOZÁSI DIAGRAM - TOVÁBBI BŐVÍTŐK

Termosztátok opcionális soros csatlakoztatása -  
eszköz regisztráció szükséges

MAX 4 DARAB BÁRMILYEN  
PÁROSÍTÁSI SORREND

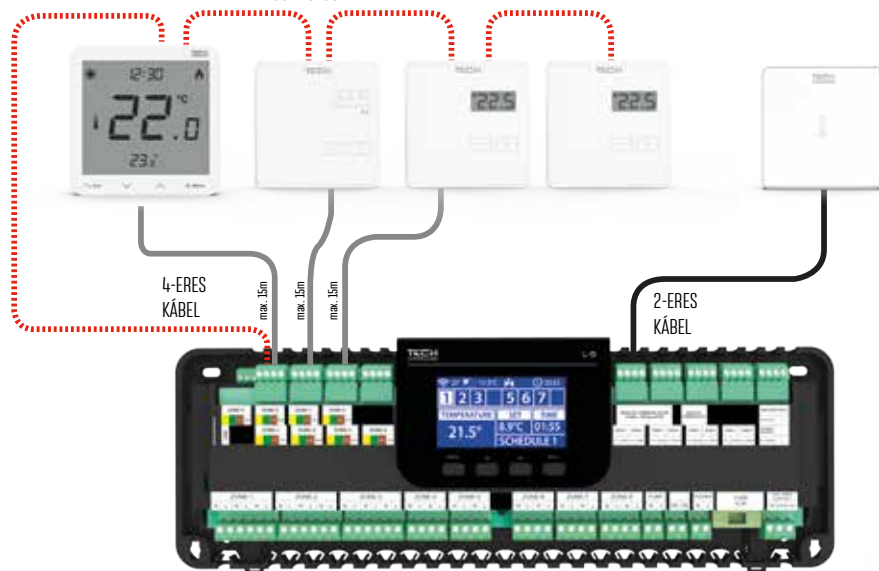

VEZETÉK NÉLKÜLI BŐVÍTŐK



Minden elem a 46-50. oldalról

## CSATLAKOZÁSI DIAGRAM - KOMMUNIKÁCIÓ A VEZÉRLŐK KÖZÖTT

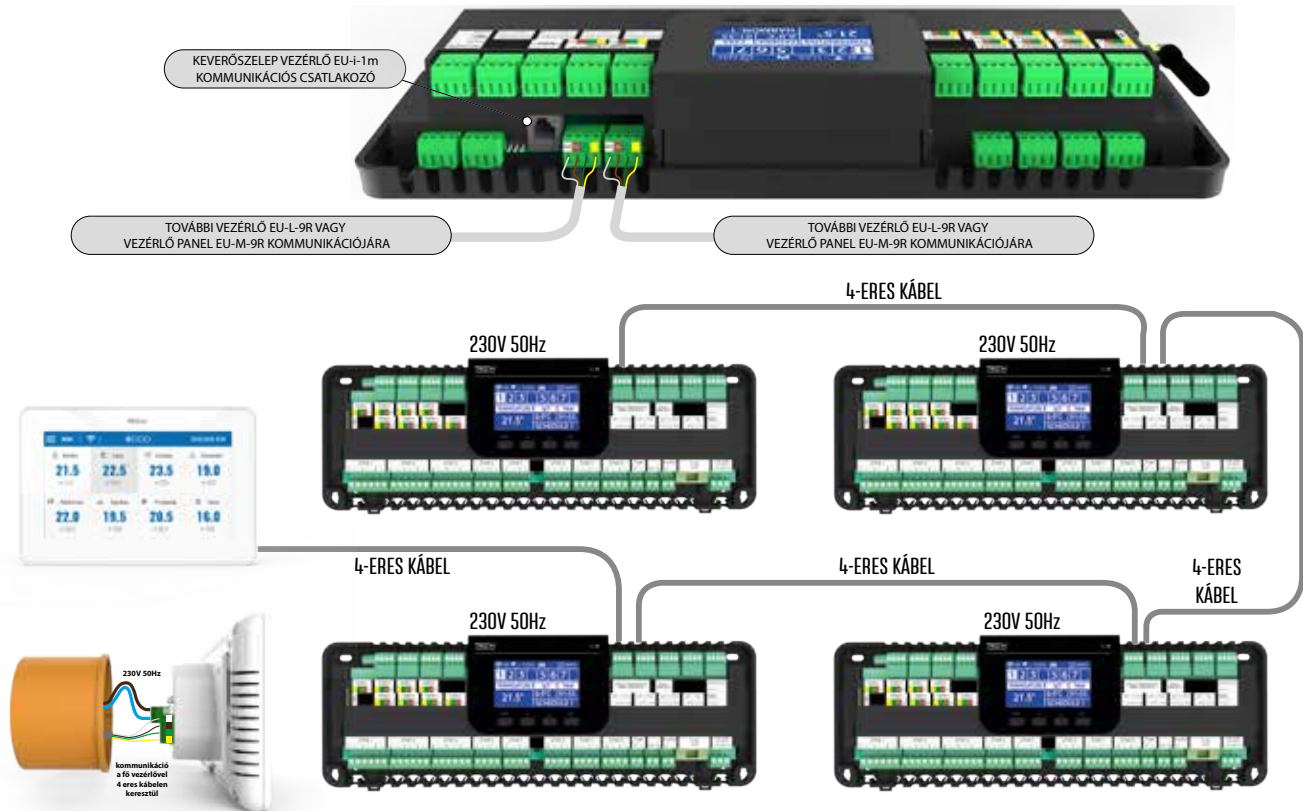

# EU-L-4X WiFi UNIVERZÁLIS FELÜLETFŰTÉSI/HŰTÉSI ZÓNASZABÁLYZÓ RENDSZER

ÚJDONSÁG



## Funkciók:

- 8 radiátoros zóna vagy 4 radiátoros és 4 padlófűtési zóna kezelése (beépített 4 feszültségvezérelt relékimenet)
- 8 padlófűtési zóna kezelése a ML-4X WiFi bővítmódul csatlakoztatásával (további 4 feszültségvezérelt relékimenet)
- **8 zóna kezelése kábellel vagy vezeték nélküli rendszerszintű szabályozókkal vagy hőmérséklet-érzékelőkkel**
- **4 zóna kezelése kábellel a EU-C-7p hőmérséklet-érzékelőkkel**
- padlóhőmérséklet-érzékelő (EU-C-8f) kezelése
- külső hőmérséklet-érzékelő (EU-C-8zr) kezelése és időjárásfüggő szabályozás
- egy 230V-os kimenet a szivattyúhoz, egy feszültség nélküli kontaktus (pl. szabályozáshoz)
- lehetőség a vezeték nélküli radiátorszelepek **G-X/STT-869** irányítására (maximum 6 szelep/zóna)
- zónánként maximum 6 db vezeték nélküli **EU-C-2n** ablaknyitás-érzékelő telepíthető
- **6db EU-MW-1 vagy EU-MW-1/230** végrehajtó modul csatlakoztatásának lehetősége
- EU-i-1 vagy EU-i-1m szelepmódul csatlakoztatásának lehetősége
- **beépített WiFi modul**
- internetes csatlakozás, eModul alkalmazáson keresztül történő vezérlés
- **fűtés/hűtés funkció**
- szoftverfrissítés USB-n keresztül

tápellátás / kommunikáció	230V 50Hz	vezetékes/ vezeték nélküli
méretek [mm] / feszültségmentes relé	182 x 120 x 53	• / 0,5 A
kimenet terhelhetőség 1-4 / szivattyú kimeneti terhelés	0,3 A	0,5 A

# AZ EU-ML-4X WiFi AZ EU-L-4X WiFi RENDSZER BŐVÍTŐ MODULJA

A MODUL ÖNÁLLÓAN  
NEM MŰKÖDIK



## Funkciók:

- az EU-L-4X WiFi vezérlőt kibővítő 4 feszültségvezérelt relékimenettel rendelkező modul további 4 padlófűtési zónát biztosít
- a modul önállóan nem működik

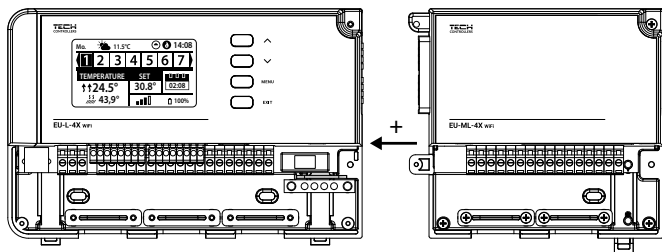

tápellátás	230V 50Hz
méretek [mm]	121 x 120 x 53
kimenet terhelhetőség 5-8	0,3 A



# EU-L-X WiFi UNIVERZÁLIS FELÜLETFŰTÉSI/HŰTÉSI ZÓNASZABÁLYZÓ RENDSZER



## Funkciók:

- a max. 50 db termoelektromos aktuátor, segítségével zónák alakíthatók ki  
**8 dedikált vezetékes vagy vezeték nélküli termosztát vagy hőmérséklet-érzékelővel:**
  - 3 zóna egyenként 3 kimenettel (ha több akkor, a maximális kimeneti terhelés 0,3A)
  - 5 zóna, egyenként 2 kimenettel (ha több akkor, a maximális kimeneti terhelés 0,3A)
- egy 230 V-os kimenet egy szivattyúhoz
- feszültségmentes relé (kiegészítő fűtőberendezés vezérléséhez)
- lehetőség a vezeték nélküli radiátorszelepek **G-X/STT-869** irányítására (maximum 6 szelep/zóna)
- zónánként maximum 6 db vezeték nélküli **EU-C-2n** ablaknyitás-érzékelő telepíthető
- **6db EU-MW-1 vagy EU-MW-1/230** végrehajtó modul csatlakoztatásának lehetősége
- EU-i-1 vagy EU-i-1m szelepmódul csatlakoztatásának lehetősége
- **beépített WiFi modul**
- internetes csatlakozás, eModul alkalmazáson keresztül történő vezérlés
- **fűtés/hűtés funkció**
- szoftverfrissítés USB-n keresztül

tápellátás / kommunikáció	230V 50Hz	vezetékes/ vezeték nélküli
méretek [mm] / feszültségmentes relé	343 x 120 x 55	• / 0,5 A
kimenet terhelhetőség 1-8 / szivattyú kimeneti terhelés	0,3 A	0,5 A

# EU-L-12 UNIVERZÁLIS FELÜLETFŰTÉSI/HŰTÉSI ZÓNASZABÁLYZÓ RENDSZER



## MASTER

### Funkciók:

- a max. 50 db termoelektromos szelepmozgató segítségével zónák alakíthatók ki  
**8 dedikált vezetékes vagy vezeték nélküli termosztát vagy hőmérséklet-érzékelővel:**
  - 3 zóna egyenként 3 kimenettel (ha több aktor, a maximális kimeneti terhelés 0,3A)
  - 5 zóna, egyenként 2 kimenettel (ha több aktor, a maximális kimeneti terhelés 0,3A)
- egy 230 V-os kimenet egy szivattyúhoz
- feszültségmentes relé (kiegészítő fűtőberendezés vezérléséhez)
- lehetőség a vezeték nélküli radiátorszelvepek **G-X/STT-869** irányítására (maximum 6 szelep/zóna)
- zónánként maximum 6 db vezeték nélküli **EU-C-2n** ablaknyitás-érzékelő telepíthető
- **6 EU-MW-1 vagy EU-MW-1/230** végrehajtó modul csatlakoztatásának lehetősége
- **EU-i-1 vagy EU-i-1m** szelepmódul csatlakoztatásának lehetősége
- **legfeljebb 4 EU-ML-12 slave csatlakoztatható**
- csatlakoztatható EU-M-12 vezérlőpanel
- internetes csatlakozás lehetősége, **eModul** alkalmazáson keresztül történő vezérléshez - **EU-WiFi L** modullal
- **fűtés/hűtés funkció**
- szoftverfrissítés USB-n keresztül
- **OpenTherm** kommunikáció

tápellátás / kommunikáció	230V 50Hz	vezeték/rádió frekvencia
méretek [mm] / feszültségmentes relé	343 x 120 x 55	• / 0,5 A
kimenet terhelhetőség 1-8 / szivattyú kimeneti terhelés	0,3 A	0,5 A

# EU-M-12 UNIVERZÁLIS VEZÉRLŐPANEL AZ EU-L-12 VEZÉRLŐHÖZ

4,3" Érintő  
képernyő

Egy helyről állíthatja  
bármelyik zóna paramétereit

Akár 40 zóna vezérlése

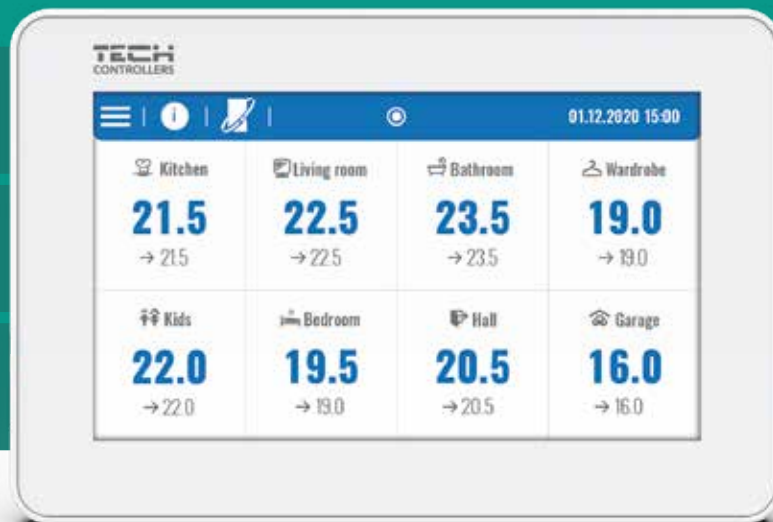

## EU-M-12 VEZETÉKES/VEZETÉK NÉLKÜLI VEZÉRLŐPANEL

Szín: fehér vagy fekete

**Főbb funkciók:** Zóna regisztráció, lehetőség az egyes zónák paramétereinek beállítására (Ütemezési beállítások, hőmérséklet beállítás), zóna aktiválás/deaktiválás, idő és dátum beállítása, képernyővédő, ébresztőóra, képernyőzár.

**Az EU-L-12 fővezérlővel való kommunikáció lehet vezetékes (RS 485) vagy vezeték nélküli.**

**Beépített hőmérséklet érzékelő nélkül.**



FALRA SZERELT  
(EU-M-12T)

SÜLLYESZTETT  
(EU-M-12)



2 COLOURS



tápfeszültség	230V 50Hz (M-12)
méreték [mm]	127 x 90 x 20
kommunikáció	vezetékes(4 vezeték)/ vezeték nélküli

# AZ EU-ML-12 AZ EU-L-12 RENDSZER BŐVÍTŐ MODULJA

## SLAVE

Kiegészítő modul  
EU-L-12 Master  
számára



### Funkciók:

- az eszköz nem önálló vezérlő, csatlakoztatni kell az EU-L-12 - MASTER-hez
- vezetékes (RS 485) vagy vezeték nélküli kommunikáció az EU-L-12 MASTER vezérlővel
- a max. 50 db termoelektromos szelepszegítő segítségével zónák alakíthatók ki
- **8 dedikált vezetékes vagy vezeték nélküli termostát vagy hőmérséklet-érzékelővel:**
  - 3 zóna egyenként 3 kimenettel (ha több aktor, a maximális kimeneti terhelés 0,3A)
  - 5 zóna, egyenként 2 kimenettel (ha több aktor, a maximális kimeneti terhelés 0,3A)
- egy 230 V-os kimenet egy szivattyúhoz
- feszültségmentes relé (kiegészítő fűtőberendezés vezérléséhez)
- lehetőség a vezeték nélküli radiátorszelepek **G-X/STT-869** irányítására (maximum 6 szelep/zóna)
- zónánként maximum 6 db vezeték nélküli **EU-C-2n** ablaknyitás-érzékelő telepíthető
- **6 EU-MW-1** vagy **EU-MW-1/230** végrehajtó modul csatlakoztatásának lehetősége
- **EU-i-1** vagy **EU-i-1m** szelepmódul csatlakoztatásának lehetősége
- **jelismétlő funkciót tartalmaz**
- **fűtés/hűtés funkció**
- szoftverfrissítés USB-n keresztül

tápellátás / kommunikáció	230V 50Hz	vezeték/rádió frekvencia
méretek [mm] / feszültségmentes relé	343 x 120 x 55	• / 0,5 A
kimenet terhelhetőség 1-8 / szivattyú kimeneti terhelés	0,3 A	0,5 A

### EU-R-X

VEZETÉKES SZOBATERMOSZTÁT PÁRATARTALOM ÉRZÉKŐVEL 4X, X, 12 SOROZATHOZ

- levegő hőmérséklet mérés és szabályozás,
- levegő páratartalmának mérése,
- hiszterézis 0,2 - 4°C,
- további szabályozás a padló hőmérséklete alapján (opcionálisan, padlóérzékelő használatával),
- LCD kijelző háttérvilágítás nélkül,
- **mechanikus gombok**



tápellátás / kommunikáció	vezérlőről táplált	vezetéktes TECH SBUS
méreték [mm] / szín	81 x 81 x 21	fehér, fekete

### EU-R-12b

VEZETÉKES SZOBATERMOSZTÁT PÁRATARTALOM ÉRZÉKŐVEL 4X, X, 12 SOROZATHOZ

- levegő hőmérséklet mérés és szabályozás,
- levegő páratartalmának mérése,
- hiszterézis 0,2 - 4°C,
- további szabályozás a padló hőmérséklete alapján (opcionálisan, padlóérzékelő használatával),
- LCD kijelző háttérvilágítás nélkül,
- érintőgombok



tápellátás / kommunikáció	vezérlőről táplált	vezetéktes TECH SBUS
méreték [mm] / szín	84 x 84 x 16	fehér, fekete

### EU-R-12s

VEZETÉKES SZOBATERMOSZTÁT PÁRATARTALOM ÉRZÉKŐVEL 4X, X, 12 SOROZATHOZ

- levegő hőmérséklet mérés és szabályozás,
- levegő páratartalmának mérése,
- hiszterézis 0,2 - 4°C,
- további szabályozás a padló hőmérséklete alapján (opcionálisan, padlóérzékelő használatával),
- ideiglenes kijelző háttérvilágítás,
- érintőgombok



tápellátás / kommunikáció	vezérlőről táplált	vezetéktes TECH SBUS
méreték [mm] / szín	84 x 84 x 14	fehér, fekete

### EU-F-12b

VEZETÉKES SZOBATERMOSZTÁT PÁRATARTALOM ÉRZÉKŐVEL KERET RENDSZEREKHEZ 55MM 4X, X, 12 SOROZATHOZ

- levegő hőmérséklet mérés és szabályozás,
- levegő páratartalmának mérése,
- további szabályozás a padló hőmérséklete alapján (opcionálisan, padlóérzékelő használatával),
- LCD kijelző háttérvilágítás nélkül,
- **süllyeszthető, 55 mm-es kerethez, listája kompatibilis keretrendszerek a 25. oldalon**



tápellátás / kommunikáció	vezérlőről táplált	vezetéktes TECH SBUS
méreték [mm] / szín	55 x 55 x 11	fehér, fekete

## RENDSZER BŐVÍTŐK EU-L-9r, EU-L-4X WiFi, EU-L-X WiFi, EU-L-12, EU-ML-12 - VEZETÉKES HŐMÉRSÉKLET ÉRZÉKELŐ



### EU-C-7p

VEZETÉKES SZOBAHŐMÉRSÉKLET ÉRZÉKELŐ

- levegő hőmérsékletének mérése

tápellátás / kommunikáció	-	vezeték 2 x 0,5 mm <sup>2</sup>
méret [mm] / szín	80 x 80 x 16	fehér, fekete



### EU-291p NTC

VEZETÉKES KÜLSŐ HŐMÉRSÉKLET ÉRZÉKELŐ

- levegő hőmérséklet mérés

tápellátás / kommunikáció	-	vezeték 2 x 0,5 mm <sup>2</sup>
méret [mm] / szín	60 x 80 x 20	fehér

## VEZETÉK NÉLKÜLI BŐVÍTŐK EU-L-4 WiFi, EU-L-8e, EU-L-9r, EU-L-4X WiFi, EU-L-X WiFi, EU-L-12, EU-ML-12 - HŐMÉRSÉKLET VEZÉRLÉS



### EU-CL-mini

VEZETÉK NÉLKÜLI SZOBAHŐMÉRSÉKLET ÉRZÉKELŐ  
HERMETIKUS HÁZBAN IP64

- levegő hőmérsékletének mérése,
- megfelel az IP64 szabványnak,
- kompakt méret,

tápellátás / kommunikáció	elem CR 2032	rádió frekvencia 868 MHz
méret [mm] / szín	37 x 37 x 16	fehér



### EU-C-mini

VEZETÉK NÉLKÜLI SZOBAHŐMÉRSÉKLET ÉRZÉKELŐ

- vezeték nélküli szobahőmérséklet érzékelő,
- kompakt méret,

tápellátás / kommunikáció	elem CR 2032	rádió frekvencia 868 MHz
méret [mm] / szín	37 x 37 x 16	fehér

### EU-C-8f

#### VEZETÉK NÉLKÜLI PADLÓ HŐMÉRSÉKLET ÉRZÉKELŐ

- padló hőmérsékletének mérése,



tápellátás / kommunikáció

elem 2xAAA 1,5V

rádió frekvencia 868 MHz

méreték [mm] / szín

80 x 80 x 16

fehér, fekete

### EU-C-8r

#### VEZETÉK NÉLKÜLI SZOBAHŐMÉRSÉKLET ÉRZÉKELŐ

- levegő hőmérsékletének mérése,



tápellátás / kommunikáció

elem 2xAAA 1,5V

rádió frekvencia 868 MHz

méreték [mm] / szín

80 x 80 x 16

fehér, fekete

### EU-R-8b

#### VEZETÉK NÉLKÜLI SZOBATERMOSZTÁT

- levegő hőmérsékletének mérése és szabályozása,
- fűtési program időbeli korlátozással,
- LCD kijelző háttérvilágítás nélkül,



tápellátás / kommunikáció

elem 2xAAA 1,5V

rádió frekvencia 868 MHz

méreték [mm] / szín

80 x 80 x 16

fehér, fekete

### EU-R-8b PLUS

#### VEZETÉK NÉLKÜLI SZOBATERMOSZTÁT PÁRATARTALOM ÉRZÉKELŐVEL

- levegő hőmérsékletének mérése és szabályozása,
- levegő páratartalmának mérése,
- hőmérséklet-szabályozás a padló hőfok alapján,
- fűtési program időbeli korlátozással,
- LCD kijelző háttérvilágítás nélkül,



tápellátás / kommunikáció

elem 2xAAA 1,5V

rádió frekvencia 868 MHz

méreték [mm] / szín

85 x 85 x 15

fehér, fekete



### EU-R-8z

VEZETÉK NÉLKÜLI SZOBATERMOSZTÁT

- levegő hőmérsékletének mérése és szabályozása,
- fűtési program időbeli korlátozással,
- LED kijelző automatikus háttérvilágítással,
- 5V-os tápegység a készletben elektromos dobozba szerelhető 60mm.,

tápellátás / kommunikáció

5V / 230V 50Hz

rádió frekvencia 868 MHz

méretetek [mm] / szín

80 x 80 x 16

fehér, fekete



### EU-R-8s PLUS

VEZETÉK NÉLKÜLI TERMOZTÁT PÁRATARTALOM ÉRZÉKELŐVEL

- levegő hőmérsékletének mérése és szabályozása,
- levegő páratartalmának mérése,
- további szabályozás a padló hőmérséklete alapján (opcionálisan, padlóérzékelő használatával),
- fűtési program időbeli korlátozással,
- LCD kijelző automatikus háttérvilágítással,

tápellátás / kommunikáció

elem 2xAAA 1,5V

rádió frekvencia 868 MHz

méretetek [mm] / szín

84 x 84 x 24

fehér, fekete



### EU-R-8pb PLUS

VEZETÉK NÉLKÜLI HELYSÉGTERMOZTÁT PÁRATARTALOM ÉRZÉKELŐVEL

- levegő hőmérséklet mérés és szabályozás,
- levegő páratartalmának mérése,
- további szabályozás a padló hőmérséklete alapján (opcionálisan, padlóérzékelő használatával),
- időkorlátos fűtési program,
- LCD kijelző, ideiglenes háttérvilágítással,
- elektromos dobozba szerelhető ø60 mm

tápellátás / kommunikáció

elem 2xAAA 1,5V

rádió frekvencia 868 MHz

méretetek [mm] / szín

84 x 84 x 16

fehér, fekete



### EU-R-8pz PLUS

VEZETÉK NÉLKÜLI HELYSÉGTERMOZTÁT, PÁRATARTALOM ÉRZÉKELŐVEL

- levegő hőmérséklet mérés és szabályozás,
- levegő páratartalmának mérése,
- további szabályozás a padló hőmérséklete alapján (opcionálisan, padlóérzékelő használatával),
- időkorlátos fűtési program,
- LCD kijelző, ideiglenes háttérvilágítással
- tápegység 230V / 50Hz,
- elektromos dobozba szerelhető ø60 mm

tápellátás / kommunikáció

230V/50Hz

rádió frekvencia 868 MHz

méretetek [mm] / szín

84 x 84 x 16

fehér, fekete



## VEZETÉK NÉLKÜLI BŐVÍTŐK EU-L-4 WiFi, EU-L-8e, EU-L-9r, EU-L-4X WiFi, EU-L-X WiFi, EU-L-12, EU-ML-12 - HŐMÉRSÉKLET VEZÉRLÉS



### EU-F-8z

VEZETÉK NÉLKÜLI SZOBATERMOSTÁT PÁRATARTALOM ÉRZÉKELŐVEL KERETES RENDSZERŰ 55MM

- levegő hőmérsékletének mérése és szabályozása,
- levegő páratartalmának mérése
- LCD kijelző háttérvilágítás nélkül,
- érzékelő kalibrálás.
- **süllyesztve felszerelhető (szerelődoboz 60mm )**

tápellátás / kommunikáció	230V 50Hz	rádió frekvencia 868 MHz
méreték [mm] / szín	55 x 55 x 11	fehér, fekete



### EU-R-8x

VEZETÉK NÉLKÜLI TERMOSZTÁT PÁRATARTALOM ÉRZÉKELŐVEL

- levegő hőmérséklet mérés és szabályozás,
- levegő páratartalmának mérése,
- hiszterézis 0,2 - 4°C,
- további szabályozás a padló hőmérséklete alapján (opcionálisan, padlóérzékelő használatával),
- LCD kijelző háttérvilágítás nélkül,
- **mechanikus gombok**

tápellátás / kommunikáció	elem 2xAA 1,5V	rádió frekvencia 868 MHz
méreték [mm] / szín	81 x 81 x 21	fehér, fekete

## VEZETÉK NÉLKÜLI BŐVÍTŐK EU-L-4 WiFi, EU-L-8e, EU-L-9r, EU-L-4X WiFi, EU-L-X WiFi, EU-L-12, EU-ML-12 - TOVÁBBI MODULOK



### EU-C-8zr

VEZETÉK NÉLKÜLI KÜLSŐ HŐMÉRSÉKLET ÉRZÉKELŐ

- levegő hőmérsékletének mérése,

tápellátás / kommunikáció	elem 2xAAA 1,5V	rádió frekvencia 868 MHz
méreték [mm] / szín	80 x 50 x 20	fehér



### EU-C-2n

VEZETÉK NÉLKÜLI ABLAKNYITÁS ÉRZÉKELŐ

- ablaknyitás jel;
- fűtésszabályozás,
- kompakt méret,
- diszkrét kialakítás,
- hosszú élettartamú elem ER14250 S

tápellátás / kommunikáció	elem EVE ER14250 S	rádió frekvencia 868 MHz
méreték [mm] / szín	73 x 32 x 19, 37 x 10 x 10	fehér, antracit, barna, arany tölgy



### STT-869

VEZETÉK NÉLKÜLI RADIÁTORSZELEP VEZÉRLŐ

- kimenet - anya M30x1,5 csavarmenettel
- új áttétel,
- párosító gomb a ház külső oldalán,
- adapterek használatának lehetősége más típusú szelepekhez,
- RAN és RTD-N adapterek a készletben,

tápellátás / kommunikáció	elem 2xAA 1,5V	rádió frekvencia 868 MHz
méretetek [mm] / szín	82 x 70 x 46	fehér



### G-X

VEZETÉK NÉLKÜLI RADIÁTORSZELEP VEZÉRLŐ

- kimenet - anya M30x1,5 csavarmenettel
- rejtett párosító gomb,
- adapterek használatának lehetősége más típusú szelepekhez,
- RAN és RTD-N adapterek a készletben,

tápellátás / kommunikáció	elem 2xAA 1,5V	rádió frekvencia 868 MHz
méretetek [mm] / szín	82 x 47 x 47	fehér



### EU-MW-1 / EU-MW-1 - 230

RÁDIÓ FREKVENCIÁS VÉGREHAJTÓ EGYSÉG

- feszültségmentes relé, MW-1: kimeneti terhelési érintkező 1A / 230V / 50Hz,
- feszültség relé, MW-1/230 kimeneti terhelési érintkező 1A / 230V / 50Hz,
- automatikus kikapcsolás a kommunikáció elvesztése esetén

tápellátás / kommunikáció	230V 50Hz	rádió frekvencia 868 MHz
méretetek [mm] / szín	50 x 80 x 60	fehér



### EU-RP-4

JELISMÉTLŐ

- a vezeték nélküli eszközök között növeli a jel lefedettségét / tartományát

tápellátás / kommunikáció	230V 50Hz	rádió frekvencia 868 MHz
méretetek [mm] / szín	60 x 60 x 76	fehér

## CSATLAKOZÁSI DIAGRAM

A helyiség termosztát csatlakoztatása  
az EU-L-X WiFi, EU-L-12, EU-ML-12 csatlakozókhoz

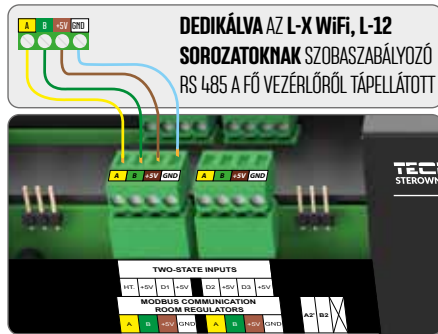

A vezetékes hőmérséklet-érzékelő EU-C-7p csatlakoztatása  
EU-L-X WiFi, EU-L-12, EU-ML-12

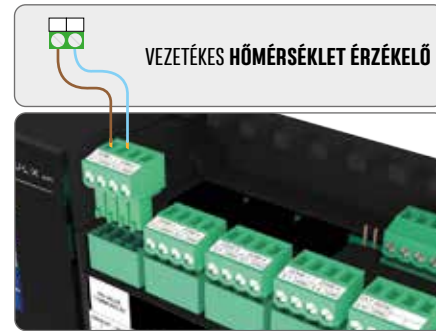

Lezárási mód az EU-L-X WiFi, EU-L-12, EU-ML-12 szabványban sorba kapcsolt TECH SBUS eszközökhöz

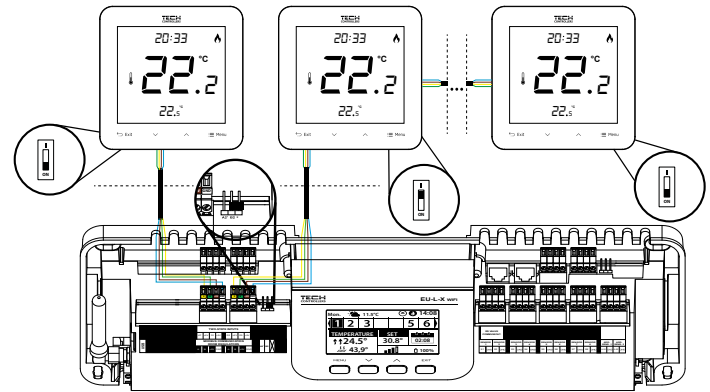
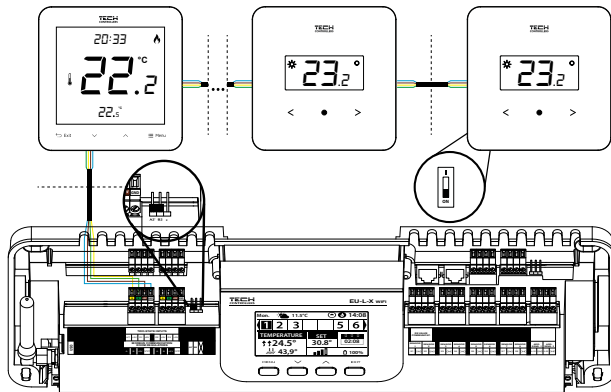

## CSATLAKOZÁSI DIAGRAM

Lezárási mód az EU-L-4X WiFi szabványban sorba kapcsolt TECH SBUS eszközökhöz

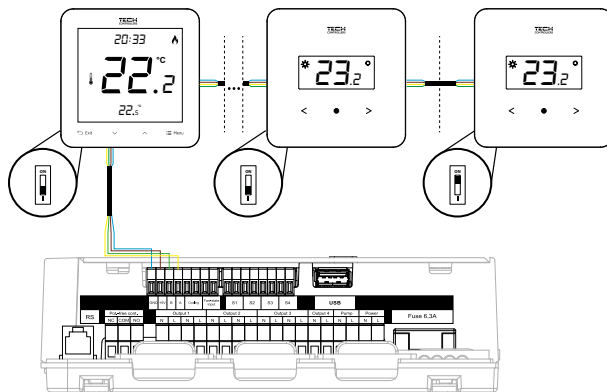

# CSATLAKOZÁSI DIAGRAM - KOMMUNIKÁCIÓ A MASTER EU-L-12 ÉS EU-ML-12 SLAVE ESZKÖZÖK ÉS AZ EU-M-12 PANEL KÖZÖTT

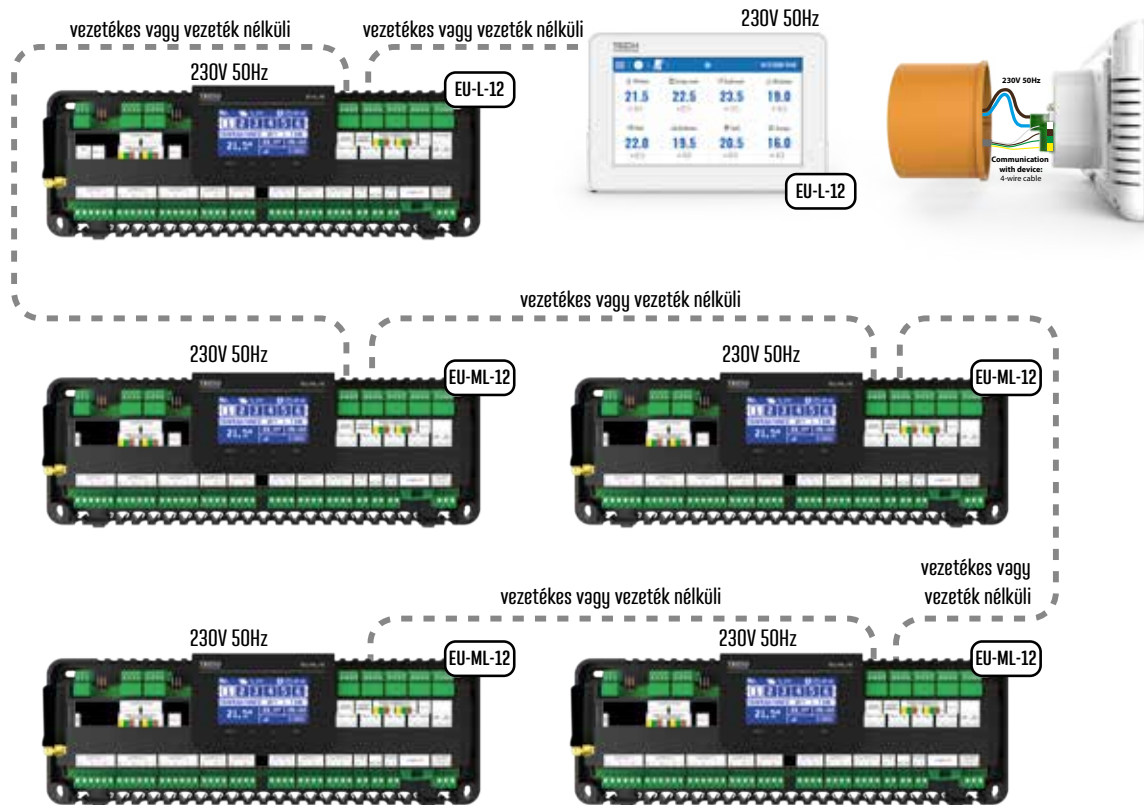

**Termoelektromos szelepmozgatók 230V · feszültségmentesen zárt (NC)**



**STT-230/2**

TERMOELEKTROMOS SZELEPMOZGATÓK

- szerelvények - anya M30 x 1,5 csavarmenettel vagy M28x1,5,
- osztály - IP54,
- max. üzemi hőmérséklet 60 °C

tápellátás / teljesítmény felvétel	230V 50Hz	2W
nyitási idő / löket	<5 min.	3,5mm



**STT-230/2 S**

TERMOELEKTROMOS SZELEPMOZGATÓK

- szerelvények - anya M30 x 1,5 csavarmenettel
- osztály - IP54,
- max. üzemi hőmérséklet 60 °C

tápellátás / teljesítmény felvétel	230V 50Hz	3,5W
nyitási idő / löket	~ 3 min.	3,7mm



**STT-230/2 T**

TERMOELEKTROMOS SZELEPMOZGATÓK

- szerelvények - anya M30 x 1,5 csavarmenettel,
- osztály - IP54,
- max. üzemi hőmérséklet 60 °C,

tápellátás / teljesítmény felvétel	230V 50Hz	3W
nyitási idő / löket	~ 3,5 min.	3,7mm



**STT-230/2 M**

TERMOELEKTROMOS SZELEPMOZGATÓK

- szerelvények - anya M30 x 1,5 csavarmenettel,
- osztály - IP42,
- max. üzemi hőmérséklet 60 °C,

tápellátás / teljesítmény felvétel	230V 50Hz	1W
nyitási idő / löket	~ 4 min.	5mm

## VEZETÉKES BŐVÍTŐK EU-L-8e - TOVÁBBI MODULOK

### EU-505

INTERNET MODUL



- padlófűtési rendszer távvezérlése eModul-on keresztül eModul
- LAN kapcsolat
- tápegység 5V

tápellátás / kommunikáció	5V / 230V 50Hz	RS kábel
méretetek [mm] / szín	120 x 80 x 31	fekete

### EU-WiFi RS

INTERNET MODUL



- padlófűtési rendszer távvezérlése eModul-on keresztül eModul
- WiFi kapcsolat
- szabvány 2,4 MHz b/g/n
- tápegység 5V

tápellátás / kommunikáció	5V / 230V 50Hz	RS kábel
méretetek [mm] / szín	105 x 135 x 28	fehér

## VEZETÉKES BŐVÍTŐK EU-L-8e, EU-L-9e, EU-L-X WiFi, EU-L-12 - TOVÁBBI MODULOK

### EU-i-1m

KEVERŐSZELEP VEZÉRLŐ



- három- vagy négyutas szelep egyenletes vezérlése,
- szivattyú vezérlés,
- visszatérő hőmérséklet védelem,,
- időjárás alapú vezérlés,
- heti ütemterv,

tápellátás / kommunikáció	230V 50Hz	RS kábel
méretetek [mm] / szín	110 x 163 x 57	fehér

### STZ-120 T / STZ-180 RS

SZELEPMOZGATÓ MOTOR



STZ-120 T      STZ-180 RS

- három- vagy négyutas szelep egyenletes vezérlése,
- 3 pontos jelszabályozás,
- manuális irányítás,
- hőmérséklet-érzékelő (csak STZ-180 RS)
- feszültségmentes érintkező (csak STZ-180 RS)
- önálló működés lehetősége (csak STZ-180 RS)
- RS tápegység mellékelve (csak STZ-180 RS)
- kompatibilis szelepek: **ESBE, Afriso, Herz, Womix, Honeywell, Wita**

tápellátás / 90° elfordulási idő	230V 50Hz	180s
méretetek [mm] / szín	75 x 80 x 105	fekete

# AJÁNLOTT KÁBELÁTMÉRŐK AZ EGYES RENDSZEREK-MODULOK CSATLAKOZÁSÁHOZ

## EU-L-5s - EU-L-8e

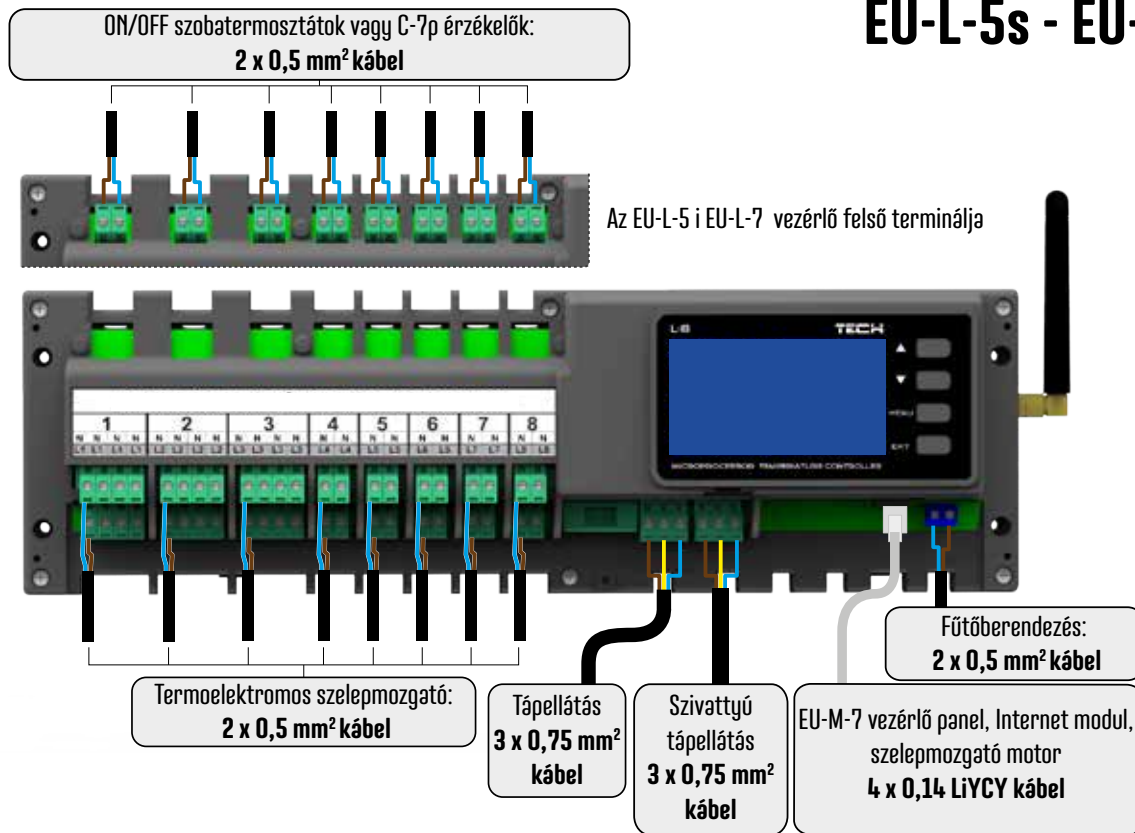



# AJÁNLT KÁBELÁTMÉRŐK AZ EGYES RENDSZEREK-MODULOK CSATLAKOZÁSÁHOZ

## EU-L-9r - EU-L-10

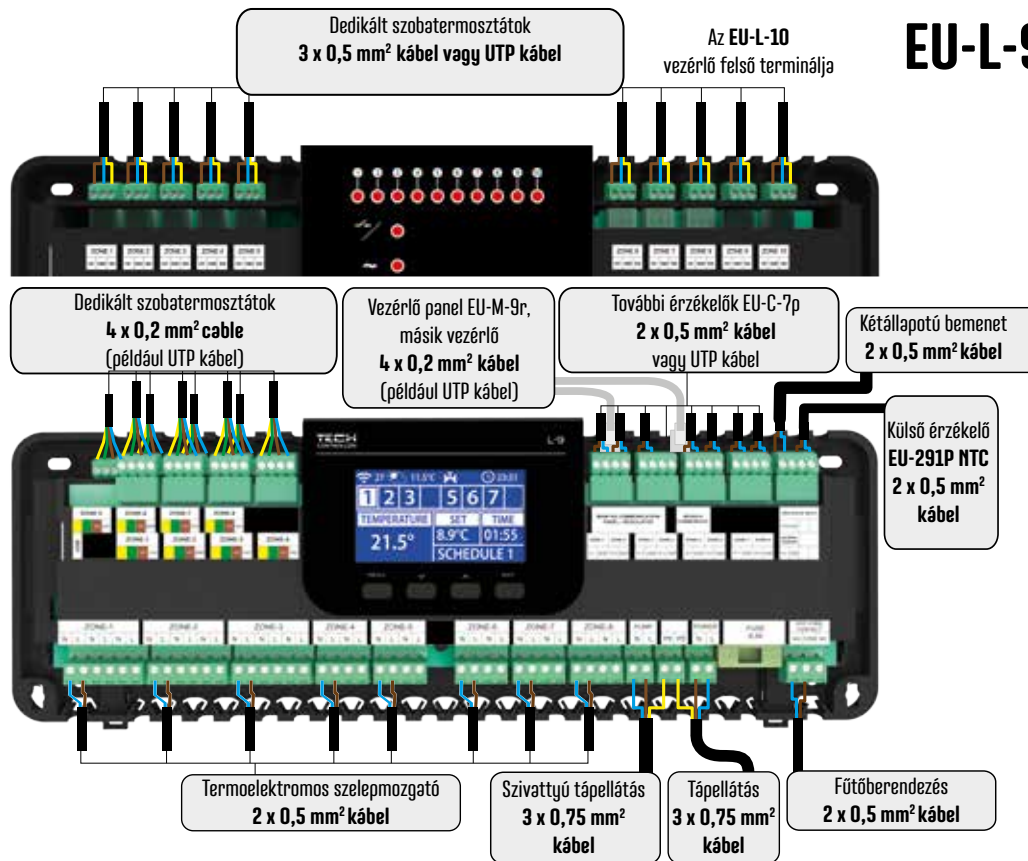

# AJÁNLOTT KÁBELÁTMÉRŐK AZ EGYES RENDSZEREK-MODULOK CSATLAKOZÁSÁHOZ

## EU-L-4X WiFi, EU-L-X WiFi, EU-L-12, EU-ML-12

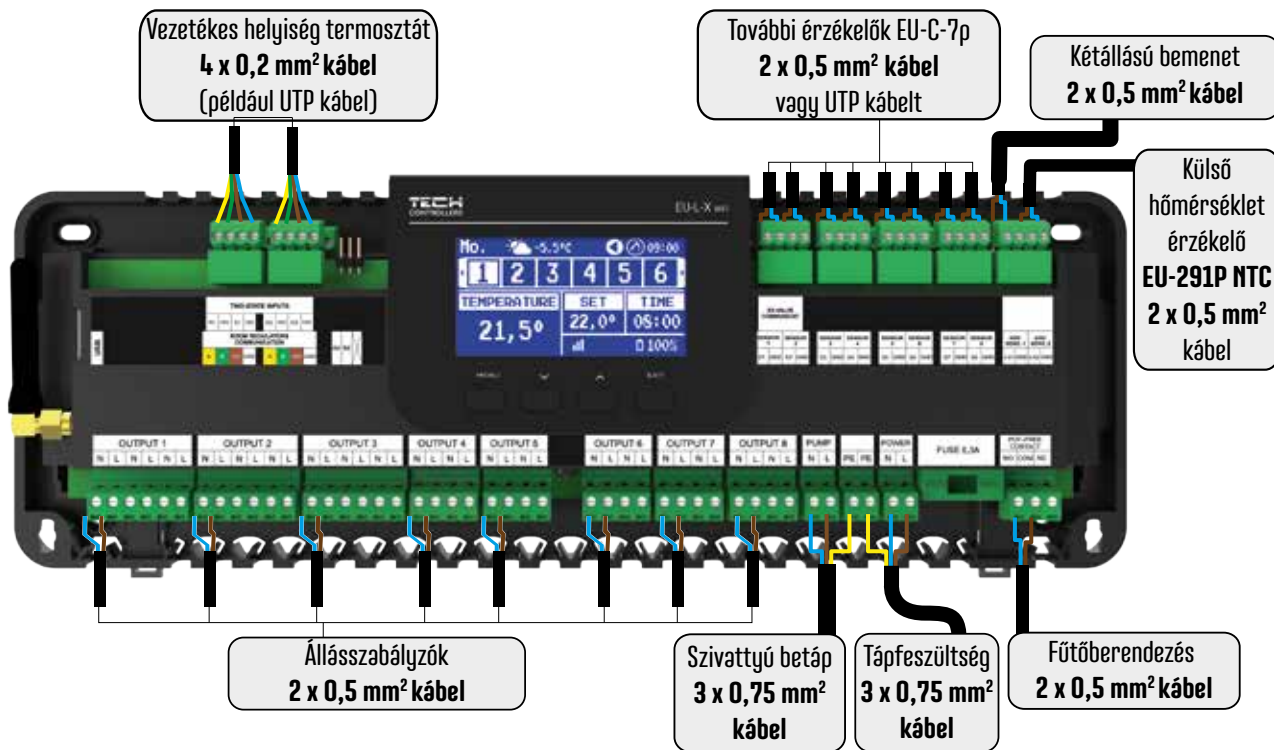

## UNIVERZÁLIS CSATLAKOZÁSI DIAGRAM

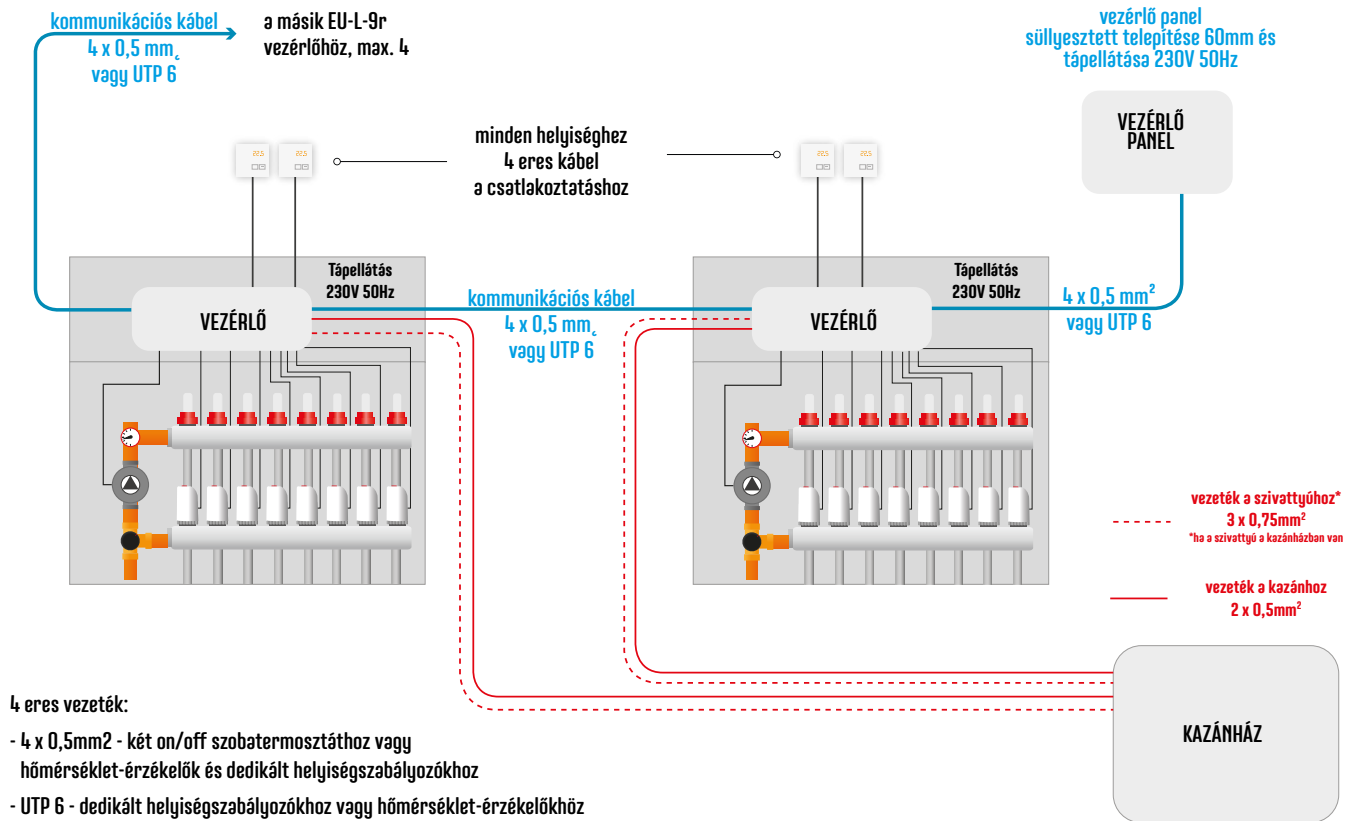

## Funkciók:

- 5 feszültség bemenet integrálása, egy 230 V kimenet vezérlése
- kimenet 230V
- Bemenet 1-5 230V

tápellátás / kimenet	230V 50Hz	230V 50Hz
méretetek [mm]	120 x 80 x 40	
kimeneti terhelés / biztosíték	1 A	3,15 A

### Szivattyú kimenetek integrálása a vezérlőtől

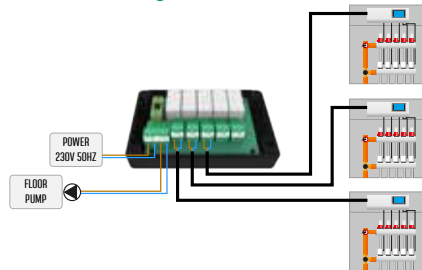

### Szelepmozgató kimenetek integrálása további szivattyú indításához

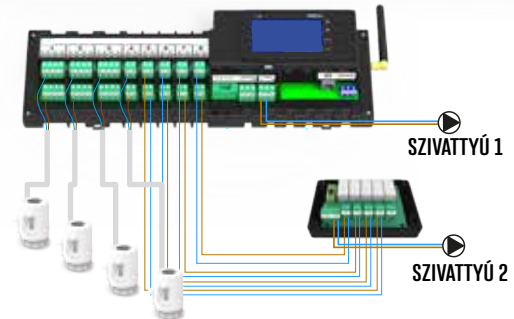



### Funkciók:

- Univerzális kommunikációs készlet minden ON/OFF szobatermosztáthoz

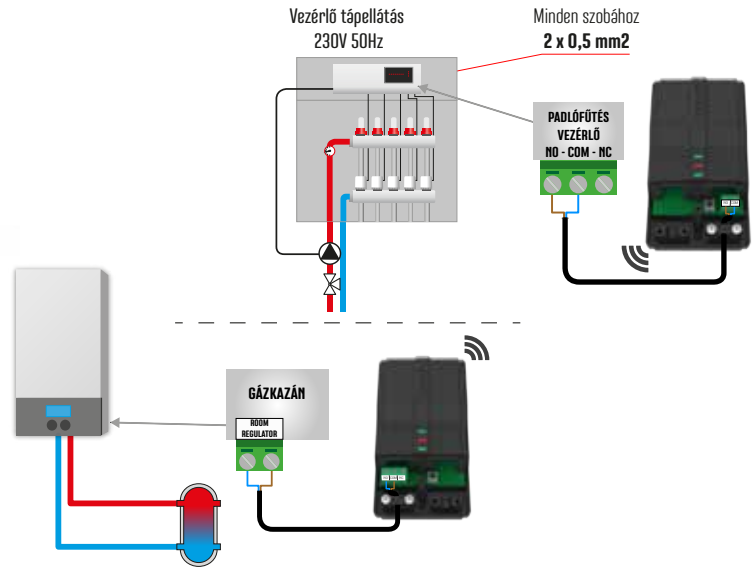







# **TECH CONTROLLERS**

ul. Biała Droga 31, 34-122 Wieprz  
tel. +48 33 330 00 07, fax. +48 33 845 45 47  
poczta@techsterowniki.pl, [www.tech-controllers.hu](http://www.tech-controllers.hu)

03/2024